

### Fußschalter (2-pedalig) Unfallschutzhaube UN

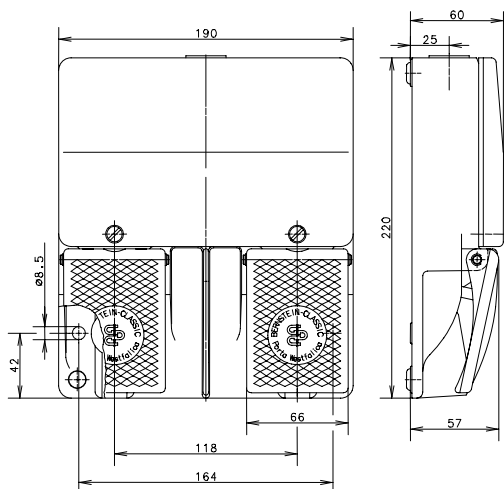

**F2**

Standard

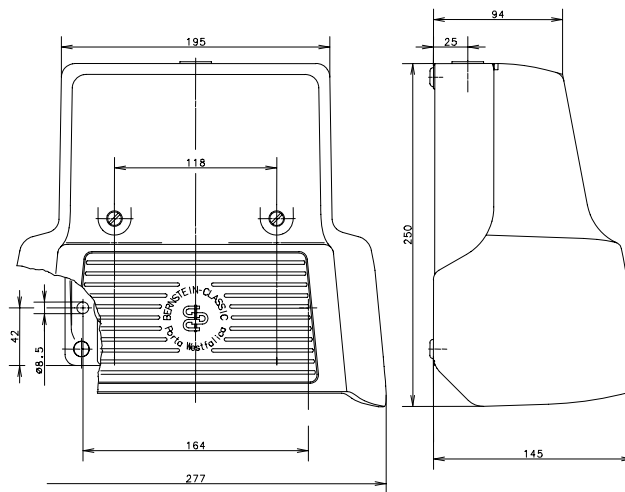

**F2 (UN)**

Pedal links (Schaltsymbol)	Pedal rechts (Schaltsymbol)	Kontaktart	F2 mit Deckel	F2 mit Unfallschutzhaube
<p><b>U1Z</b></p> <p>Schleischaltglied</p>	<p><b>U1Z</b></p> <p>Schleischaltglied</p>	2 Öffner 2 Schließer (Zb)	6062110013 F2-U1Z/U1Z mit BG (s. Blatt 5)	6062610014 F2-U1Z/U1Z UN mit BG (s. Blatt 5)
<p><b>SU1Z</b></p> <p>Sprungschaltglied</p>	<p><b>SU1Z</b></p> <p>Sprungschaltglied</p>	2 Öffner 2 Schließer (Zb)	6062330021 F2-SU1Z/SU1Z mit BG (s. Blatt 5)	6062830022 F2-SU1Z/SU1Z UN mit BG (s. Blatt 5)
<p><b>U2Z</b></p> <p>Schleischaltglied</p>	<p><b>U2Z</b></p> <p>Schleischaltglied</p>	4 Öffner 4 Schließer (Zb)	6062220015 F2-U2Z/U2Z mit BG (s. Blatt 5)	6062720016 F2-U2Z/U2Z UN mit BG (s. Blatt 5)
<p><b>SU2Z</b></p> <p>Sprungschaltglied</p>	<p><b>SU2Z</b></p> <p>Sprungschaltglied</p>	4 Öffner 4 Schließer (Zb)	---	6062940066 F2-SU2Z/SU2Z UN mit BG (s. Blatt 5)

Dieses Dokument wird nicht Vertragsgrundlage; die darin enthaltenen Angaben stellen keine Beschreibungen zu erwartender Beschaffenheiten dar, so dass eine Sachmängelhaftung wegen eventueller Abweichungen der tatsächlichen von der hier beschriebenen Beschaffenheit ausgeschlossen ist. Änderungen bleiben vorbehalten.

Ausgabedatum : 28.04.2009 / Blatt 1 von 5  
Dokument : 7100003000\_de.doc / Stand : 6 / 2114-09



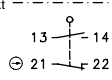
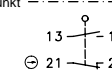
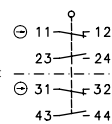
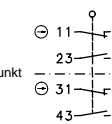
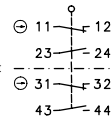
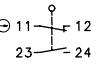









### Druckpunkt (D)

Pedal links (Schaltsymbol)	Pedal rechts (Schaltsymbol)	Kontaktart	F2 mit Deckel	F2 mit Unfallschutzhaube
<p><b>SU1ZD</b></p> <p>Druckpunkt </p> <p>Sprungschaltglied</p>	<p><b>SU1ZD</b></p> <p>Druckpunkt </p> <p>Sprungschaltglied</p>	2 Öffner 2 Schließer (Zb)	---	6062830417 F2-SU1ZD/SU1ZD UN mit BG (s. Blatt 5)
<p><b>U2ZD</b></p> <p>Druckpunkt </p> <p>Schleichschaltglied</p>	<p><b>U2ZD</b></p> <p>Druckpunkt </p> <p>Schleichschaltglied</p>	4 Öffner 4 Schließer (Zb)	6062220019 F2-U2ZD/U2ZD mit BG (s. Blatt 5)	6062720020 F2-U2ZD/U2ZD UN mit BG (s. Blatt 5)
<p><b>U2ZD</b></p> <p>Druckpunkt </p> <p>Schleichschaltglied</p>	<p><b>U1Z</b></p> <p></p> <p>Schleichschaltglied</p>	3 Öffner 3 Schließer (Zb)	---	6062710376 F2-U2ZD/U1Z UN

Dieses Dokument wird nicht Vertragsgrundlage; die darin enthaltenen Angaben stellen keine Beschreibungen zu erwartender Beschaffenheiten dar, so dass eine Sachmängelhaftung wegen eventueller Abweichungen der tatsächlichen von der hier beschriebenen Beschaffenheit ausgeschlossen ist. Änderungen bleiben vorbehalten.

Ausgabedatum : 28.04.2009 / Blatt 2 von 5  
Dokument : 7100003000\_de.doc / Stand : 6 / 2114-09

### Rastung (Y)

Pedal links (Schaltsymbol)	Pedal rechts (Schaltsymbol)	Kontaktart	F2 mit Deckel	F2 mit Unfallschutzhaube
<p><b>U1Y</b></p>  <p>Schaltstellung 1</p>  <p>Schaltstellung 0</p> <p>Schleichschaltglied</p>	<p><b>U1Y</b></p>  <p>Schaltstellung 1</p>  <p>Schaltstellung 0</p> <p>Schleichschaltglied</p>	2 Öffner 2 Schließer (Zb)	6062110017 F2-U1Y/U1Y	6062610018 F2-U1Y/U1Y UN
<p><b>U1Y</b></p>  <p>Schaltstellung 1</p>  <p>Schaltstellung 0</p> <p>Schleichschaltglied</p>	<p><b>U1Z</b></p>  <p>Schleichschaltglied</p>	2 Öffner 2 Schließer (Zb)	6062110368 F2-U1Y/U1Z	6062610047 F2-U1Y/U1Z UN
<p><b>U1Z</b></p>  <p>Schleichschaltglied</p>	<p><b>U1Y</b></p>  <p>Schaltstellung 1</p>  <p>Schaltstellung 0</p> <p>Schleichschaltglied</p>	2 Öffner 2 Schließer (Zb)	---	6062610078 F2-U1Z/U1Y UN
<p><b>SU1Y</b></p>  <p>Schaltstellung 1</p>  <p>Schaltstellung 0</p> <p>Sprungschaltglied</p>	<p><b>SU1Z</b></p>  <p>Sprungschaltglied</p>	2 Öffner 2 Schließer (Zb)	6062330449 F2-SU1Y/SU1Z	---

Schaltstellung 1: Öffnerkontakt geschlossen, Schließerkontakt geöffnet (Schaltstellung selbsthaltend)  
 Schaltstellung 0: Öffnerkontakt geöffnet, Schließerkontakt geschlossen (Schaltstellung selbsthaltend)

Dieses Dokument wird nicht Vertragsgrundlage; die darin enthaltenen Angaben stellen keine Beschreibungen zu erwartender Beschaffenheiten dar, so dass eine Sachmängelhaftung wegen eventueller Abweichungen der tatsächlichen von der hier beschriebenen Beschaffenheit ausgeschlossen ist. Änderungen bleiben vorbehalten.

Ausgabedatum : 28.04.2009 / Blatt 3 von 5  
 Dokument : 7100003000\_de.doc / Stand : 6 / 2114-09

### Rastung (Y) / Druckpunkt (D)

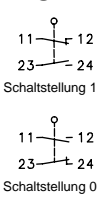
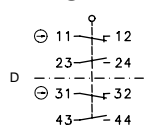
Pedal links (Schaltsymbol)	Pedal rechts (Schaltsymbol)	Kontaktart	F2 mit Deckel	F2 mit Unfallschutzhaube
<p><b>U1Y</b></p>  <p>Schleichschaltglied</p>	<p><b>U2ZD</b></p>  <p>Schleichschaltglied</p>	<p>2 Öffner 2 Schließer (Zb)</p>	<p>---</p> <p>---</p>	<p>6062620111 F2-U1Y/U2ZD UN</p>

Schaltstellung 1: Öffnerkontakt geschlossen, Schließerkontakt geöffnet (Schaltstellung selbsthaltend)  
 Schaltstellung 0: Öffnerkontakt geöffnet, Schließerkontakt geschlossen (Schaltstellung selbsthaltend)

Dieses Dokument wird nicht Vertragsgrundlage; die darin enthaltenen Angaben stellen keine Beschreibungen zu erwartender Beschaffenheiten dar, so dass eine Sachmängelhaftung wegen eventueller Abweichungen der tatsächlichen von der hier beschriebenen Beschaffenheit ausgeschlossen ist. Änderungen bleiben vorbehalten.

Ausgabedatum : 28.04.2009 / Blatt 4 von 5  
 Dokument : 7100003000\_de.doc / Stand : 6 / 2114-09

### Gemeinsame Kenndaten

Elektrische Daten		
Bemessungsisolationsspannung	$U_i$	400 VAC
Konv. thermischer Strom	$I_{the}$	10 A
Bemessungsbetriebsspannung	$U_e$	240 V
Gebrauchskategorie		AC-15, $U_e/I_e$ 240 V / 3 A
Zwangsöffnung	⊖	nach IEC/EN 60947-5-1, Anhang K (Pedalanschlag)
Kurzschlusschutzeinrichtung		Schmelzsicherung 10 A gL/gG (Schleichschaltglieder) Schmelzsicherung 2 A gL/gG (Sprungschaltglieder)
Schutzklasse		I

Mechanische Daten	
Gehäuse	AL
Deckel	AL
Schutzhaube (Unfallschutzhaube UN)	AL
Betätigungselemente	Fusshebel (PA)
Umgebungstemperatur	-30 °C bis +80 °C
Schaltkraft Standardausführung	ca. 10 N (Pedalmitte)
Mechanische Lebensdauer	10 x 10 <sup>6</sup> Schaltspiele
Schalzhäufigkeit	max. 50/min
Befestigung	2 Schrauben M8
Anschlussart	Kontaktschrauben M3,5
Schutzleiteranschlüsse	2 x M4
Leiterquerschnitte	Eindrätig 0,5 – 1,5 mm <sup>2</sup> Litze mit Aderendhülse 0,5 – 1,5 mm <sup>2</sup>
Kabeleinführung	1 x M20x1,5
Gewicht mit Deckel	ca. 1,7 kg
Gewicht mit Unfallschutzhaube	ca. 2,6 kg
Schutzart	IP65 nach IEC/EN 60529

<b>Vorschriften</b>	VDE 0660 T100, DIN EN 60947-1, IEC 60947-1 VDE 0660 T200, DIN EN 60947-5-1, IEC 60947-5-1
---------------------	--

<b>EG-Konformität</b>	<b>CE</b>
-----------------------	-----------

Zulassungen	
	BG
	cCSA <sub>US</sub> A300, Q300 (same polarity)

**Bemerkungen**  
 Unbenutzte Gewindelöcher sind mit Gewindestopfen dauerhaft zu verschließen. Die vorgesehene Schutzart (IP-Code) gilt nur bei geschlossenem Deckel und Verwendung einer mindestens gleichwertigen Kabelverschraubung bzw. Gewindestopfen.

Dieses Dokument wird nicht Vertragsgrundlage; die darin enthaltenen Angaben stellen keine Beschreibungen zu erwartender Beschaffenheiten dar, so dass eine Sachmängelhaftung wegen eventueller Abweichungen der tatsächlichen von der hier beschriebenen Beschaffenheit ausgeschlossen ist. Änderungen bleiben vorbehalten.

Ausgabedatum : 28.04.2009 / Blatt 5 von 5  
 Dokument : 7100003000\_de.doc / Stand : 6 / 2114-09