

Zubehör für Flexible LED SMD 3528/5050/5630 IP20/IP67

Artikel Nr.	5011146701	
Bezeichnung	Befestigungsclip 10er Set (SMD 3528 IP67)	
Für Bänder bis zu einer Breite von	10 mm	
Material	PVC transparent	
Schutzart	IP67	
Abmessungen (LxBxH)	25x7x5 mm	
Gewicht (Set)	22 g	
Lieferumfang	20 Schrauben	

Artikel Nr.	5011146706	
Bezeichnung	Befestigungsclip 10er Set (SMD 5050 IP67)	
Für Bänder bis zu einer Breite von	12 mm	
Material	PVC transparent	
Schutzart	IP67	
Abmessungen (LxBxH)	29x7x5 mm	
Gewicht (Set)	20 g	
Lieferumfang	20 Schrauben	

Artikel Nr.	5011170005	
Bezeichnung	Endkappe 5er Set (SMD 3528 IP67) zum Abdichten geschnittener Bänder	
Für Bänder bis zu einer Breite von	10 mm	
Material	PVC transparent	
Schutzart	IP67	
Abmessungen (LxBxH)	10x12x6 mm	
Gewicht (Set)	4 g	

Artikel Nr.	5011170095	
Bezeichnung	Endkappe 5er Set (SMD 5050 IP67) zum Abdichten geschnittener Bänder	
Für Bänder bis zu einer Breite von	12 mm	
Material	PVC transparent	
Schutzart	IP67	
Abmessungen (LxBxH)	10x14x6 mm	
Gewicht (Set)	4 g	

Artikel Nr.	5011510015	
Bezeichnung	Verbinder starr 2-polig 5er Set (SMD 3528)	
Für Bänder bis zu einer Breite von	8 mm	
Material	Kunststoff/Metall	
Schutzart	IP20	
Abmessungen (LxBxH)	16x12x5 mm	
Gewicht (Set)	5 g	
Strombelastung	max. 2A	

Artikel Nr.	5011510025	
Bezeichnung	Verbinder starr 2-polig 5er Set (SMD 5050/5630)	
Für Bänder bis zu einer Breite von	10 mm	
Material	Kunststoff/Metall	
Schutzart	IP20	
Abmessungen (LxBxH)	16x14x5 mm	
Gewicht (Set)	5 g	
Strombelastung	max. 2A	





DATENBLATT - DATA SHEET – DATENBLATT – DATA SHEET

Artikel Nr.	5011510035	
Bezeichnung	Verbinder starr 4-polig 5er Set (SMD 5050 RGB)	
Für RGB Bänder bis zu einer Breite von	10 mm	
Material	Kunststoff/Metall	
Schutzart	IP20	
Abmessungen (LxBxH)	16x14x5 mm	
Gewicht (Set)	5 g	
Strombelastung	max. 2A	

Artikel Nr.	5011510045	
Bezeichnung	Anschlusskabel 160 mm 2-polig 5er Set (SMD3528)	
Für Bänder bis zu einer Breite von	8 mm	
Material	Kunststoff/Metall	
Schutzart	IP20	
Leitungsquerschnitt	0,35 mm ²	
Abmessungen (LxBxH)	160x12x5 mm	
Gewicht (Set)	12 g	
Strombelastung	max. 2A	

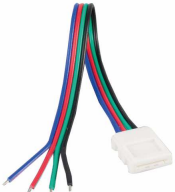
Artikel Nr.	5011510055	
Bezeichnung	Anschlusskabel 160 mm 2-polig 5er Set (SMD2835/5050/5630)	
Für Bänder bis zu einer Breite von	10 mm	
Material	Kunststoff/Metall	
Leitungsquerschnitt	0,35 mm ²	
Schutzart	IP20	
Abmessungen (LxBxH)	160x14x5 mm	
Gewicht (Set)	14 g	
Strombelastung	max. 2A	

Artikel Nr.	5011510065	
Bezeichnung	Anschlusskabel 160 mm 4-polig 5er Set (SMD 5050 RGB)	
Für RGB Bänder bis zu einer Breite von	10 mm	
Material	Kunststoff/Metall	
Leitungsquerschnitt	0,35 mm ²	
Schutzart	IP20	
Abmessungen (LxBxH)	160x14x5 mm	
Gewicht (Set)	25 g	
Strombelastung	max. 2A	

Artikel Nr.	5011510075	
Bezeichnung	Verbinder flexibel 160 mm 2-polig 5er Set (SMD 3528)	
Für Bänder bis zu einer Breite von	8 mm	
Material	Kunststoff/Metall	
Leitungsquerschnitt	0,35 mm ²	
Schutzart	IP20	
Abmessungen (LxBxH)	160x12x5 mm	
Gewicht (Set)	15 g	
Strombelastung	max. 2A	

Artikel Nr.	5011510085	
Bezeichnung	Verbinder flexibel 160 mm 2-polig 5er Set (SMD 5050/5630)	
Für Bänder bis zu einer Breite von	10 mm	
Material	Kunststoff/Metall	
Leitungsquerschnitt	0,35 mm ²	
Schutzart	IP20	
Abmessungen (LxBxH)	160x14x5 mm	
Gewicht (Set)	18 g	
Strombelastung	max. 2A	





Eine Haftung für die von uns gelieferte Ware ist jedoch bei Vorliegen von natürlicher Abnutzung, Verschleiß sowie Verbrauch, insbesondere bei Betriebsmitteln LEDs etc. grundsätzlich ausgeschlossen und zwar auch dann, wenn diese bei Lieferung bereits mit der Ware verbunden sind. Angaben zur durchschnittlichen Lebensdauer und Lichtfarben dienen nur der Orientierung, sind unverbindlich und stellen keine Beschaffensvereinbarung dar.

Technische und gestalterische Änderungen im Zuge stetiger Produktentwicklungen vorbehalten.
 Technical and design changes due to product developments are subject to change without prior notice.
 nobilé AG – Wächtersbacher Str. 78 - 60386 Frankfurt/M. Germany - www.nobile.de





DATENBLATT - DATA SHEET – DATENBLATT – DATA SHEET

Artikel Nr.	5011510095	
Bezeichnung	Verbinder flexible 160 mm 4-polig 5er Set (SMD 5050 RGB)	
Für RGB Bänder bis zu einer Breite von	10 mm	
Material	Kunststoff/Metall	
Schutzart	IP20	
Leitungsquerschnitt	0,35 mm ²	
Abmessungen (LxBxH)	160x14x5 mm	
Gewicht (Set)	25 g	

Artikel Nr.	5011510615	
Bezeichnung	Verbinder starr 2-polig 5er Set (SMD 3528 IP67)	
Für Bänder bis zu einer Breite von	8 mm	
Material	Kunststoff/Metall	
Schutzart	IP67	
Abmessungen (LxBxH)	16x12x5 mm	
Gewicht (Set)	40 g	
Lieferumfang	5 Silikonschläuche	
Strombelastung	max. 2A	

Artikel Nr.	5011510625	
Bezeichnung	Verbinder starr 2-polig 5er Set (SMD 5050/5630 IP67)	
Für Bänder bis zu einer Breite von	10 mm	
Material	Kunststoff/Metall	
Schutzart	IP67	
Abmessungen (LxBxH)	16x14x5 mm	
Gewicht (Set)	40 g	
Lieferumfang	5 Silikonschläuche	
Strombelastung	max. 2A	

Artikel Nr.	5011510635	
Bezeichnung	Verbinder starr 4-polig 5er Set (SMD 5050 RGB IP67)	
Für RGB Bänder bis zu einer Breite von	10 mm	
Material	Kunststoff/Metall	
Schutzart	IP67	
Abmessungen (LxBxH)	16x14x5 mm	
Gewicht (Set)	40 g	
Lieferumfang	5 Silikonschläuche	
Strombelastung	max. 2A	

Artikel Nr.	5011510645	
Bezeichnung	Anschlusskabel 160 mm 2-polig 5er Set (SMD 3528 IP67)	
Für Bänder bis zu einer Breite von	8 mm	
Material	Kunststoff/Metall	
Schutzart	IP67	
Leitungsquerschnitt	0,35 mm ²	
Abmessungen (LxBxH)	16x12x5 mm	
Gewicht (Set)	25 g	
Lieferumfang	5 Silikonschläuche	
Strombelastung	max. 2A	

Artikel Nr.	5011510655	
Bezeichnung	Anschlusskabel 160 mm 2-polig 5er Set (SMD2835/5050/5630 IP67)	
Für Bänder bis zu einer Breite von	10 mm	
Material	Kunststoff/Metall	
Schutzart	IP67	
Leitungsquerschnitt	0,35 mm ²	
Abmessungen (LxBxH)	160x14x5 mm	
Gewicht (Set)	30 g	
Lieferumfang	5 Silikonschläuche	
Strombelastung	max. 2A	



Eine Haftung für die von uns gelieferte Ware ist jedoch bei Vorliegen von natürlicher Abnutzung, Verschleiß sowie Verbrauch, insbesondere bei Betriebsmitteln LEDs etc. grundsätzlich ausgeschlossen und zwar auch dann, wenn diese bei Lieferung bereits mit der Ware verbunden sind. Angaben zur durchschnittlichen Lebensdauer und Lichtfarben dienen nur der Orientierung, sind unverbindlich und stellen keine Beschaffensvereinbarung dar.

Technische und gestalterische Änderungen im Zuge stetiger Produktentwicklungen vorbehalten.
 Technical and design changes due to product developments are subject to change without prior notice.
 nobilé AG – Wächtersbacher Str. 78 - 60386 Frankfurt/M. Germany - www.nobile.de



DATENBLATT - DATA SHEET – DATENBLATT – DATA SHEET

Artikel Nr.	5011510665	
Bezeichnung	Anschlusskabel 160 mm 4-polig 5er Set (SMD 5050 RGB IP67)	
Für RGB Bänder bis zu einer Breite von	10 mm	
Material	Kunststoff/Metall	
Schutzart	IP67	
Leitungsquerschnitt	0,35 mm ²	
Abmessungen (LxBxH)	160x14x5 mm	
Gewicht (Set)	30 g	
Lieferumfang	5 Silikonschläuche	
Strombelastung	max. 2A	

Artikel Nr.	5011510675	
Bezeichnung	Verbinder flexibel 160 mm 2-polig 5er Set (SMD 3528 IP67)	
Für Bänder bis zu einer Breite von	8 mm	
Material	Kunststoff/Metall	
Schutzart	IP67	
Leitungsquerschnitt	0,35 mm ²	
Abmessungen (LxBxH)	160x12x5 mm	
Gewicht (Set)	25 g	
Lieferumfang	5 Silikonschläuche	
Strombelastung	max. 2A	

Artikel Nr.	5011510685	
Bezeichnung	Verbinder flexibel 160 mm 2-polig 5er Set (SMD 5050/5630 IP67)	
Für Bänder bis zu einer Breite von	10 mm	
Material	Kunststoff/Metall	
Schutzart	IP67	
Leitungsquerschnitt	0,35 mm ²	
Abmessungen (LxBxH)	160x14x5 mm	
Gewicht (Set)	35 g	
Lieferumfang	5 Silikonschläuche	
Strombelastung	max. 2A	

Artikel Nr.	5011510695	
Bezeichnung	Verbinder flexibel 160 mm 4-polig 5er Set (SMD 5050 RGB IP67)	
Für Bänder bis zu einer Breite von	10 mm	
Material	Kunststoff/Metall	
Schutzart	IP67	
Leitungsquerschnitt	0,35 mm ²	
Abmessungen (LxBxH)	160x14x5 mm	
Gewicht (Set)	35 g	
Lieferumfang	5 Silikonschläuche	
Strombelastung	max. 2A	

Artikel Nr.	5011510725	
Bezeichnung	Verbinder Eck 2-polig 5er Set (SMD 3528)	
Für Bänder bis zu einer Breite von	8 mm	
Material	Kunststoff/Metall	
Schutzart	IP20	
Abmessungen (LxBxH)	27x12x5 mm	
Gewicht (Set)	10 g	
Strombelastung	max. 2A	

Artikel Nr.	5011510755	
Bezeichnung	Verbinder Eck 2-polig 5er Set (SMD 5050/5630)	
Für Bänder bis zu einer Breite von	10 mm	
Material	Kunststoff/Metall	
Schutzart	IP20	
Abmessungen (LxBxH)	31x14x5 mm	
Gewicht (Set)	10 g	
Strombelastung	max. 2A	



Eine Haftung für die von uns gelieferte Ware ist jedoch bei Vorliegen von natürlicher Abnutzung, Verschleiß sowie Verbrauch, insbesondere bei Betriebsmitteln LEDs etc. grundsätzlich ausgeschlossen und zwar auch dann, wenn diese bei Lieferung bereits mit der Ware verbunden sind. Angaben zur durchschnittlichen Lebensdauer und Lichtfarben dienen nur der Orientierung, sind unverbindlich und stellen keine Beschaffenheitsvereinbarung dar.

Technische und gestalterische Änderungen im Zuge stetiger Produktentwicklungen vorbehalten.
 Technical and design changes due to product developments are subject to change without prior notice.
 nobilé AG – Wächtersbacher Str. 78 - 60386 Frankfurt/M. Germany - www.nobile.de



DATENBLATT - DATA SHEET – DATENBLATT – DATA SHEET

Artikel Nr.	5011510785	
Bezeichnung	Verbinder Eck 4-polig 5er Set (SMD 5050 RGB)	
Für RGB Bänder bis zu einer Breite von	10 mm	
Material	Kunststoff/Metall	
Schutzart	IP20	
Abmessungen (LxBxH)	31x14x5 mm	
Gewicht (Set)	10 g	
Strombelastung	max. 2A	

Artikel Nr.	5011510825	
Bezeichnung	Verbinder T 2-polig 5er Set (SMD 3528)	
Für Bänder bis zu einer Breite von	8 mm	
Material	Kunststoff/Metall	
Schutzart	IP20	
Abmessungen (LxBxH)	44x28x5 mm	
Gewicht (Set)	15 g	
Strombelastung	max. 2A	

Artikel Nr.	5011510855	
Bezeichnung	Verbinder T 2-polig 5er Set (SMD 5050/5630)	
Für Bänder bis zu einer Breite von	10 mm	
Material	Kunststoff/Metall	
Schutzart	IP20	
Abmessungen (LxBxH)	50x32x5 mm	
Gewicht (Set)	15 g	
Strombelastung	max. 2A	

Artikel Nr.	5011510885	
Bezeichnung	Verbinder T 4-polig 5er Set (SMD 5050 RGB)	
Für RGB Bänder bis zu einer Breite von	10 mm	
Material	Kunststoff/Metall	
Schutzart	IP20	
Abmessungen (LxBxH)	50x32x5 mm	
Gewicht (Set)	15 g	
Strombelastung	max. 2A	

Artikel Nr.	5011510925	
Bezeichnung	Verbinder Kreuz 2-polig 5er Set (SMD 3528)	
Für Bänder bis zu einer Breite von	8 mm	
Material	Kunststoff/Metall	
Schutzart	IP20	
Abmessungen (LxBxH)	44x44x5 mm	
Gewicht (Set)	20 g	
Strombelastung	max. 2A	

Artikel Nr.	5011510955	
Bezeichnung	Verbinder Kreuz 2-polig 5er Set (SMD 5050/5630)	
Für Bänder bis zu einer Breite von	10 mm	
Material	Kunststoff/Metall	
Schutzart	IP20	
Abmessungen (LxB)	49x49x5 mm	
Gewicht (Set)	20 g	
Strombelastung	max. 2A	



Eine Haftung für die von uns gelieferte Ware ist jedoch bei Vorliegen von natürlicher Abnutzung, Verschleiß sowie Verbrauch, insbesondere bei Betriebsmitteln LEDs etc. grundsätzlich ausgeschlossen und zwar auch dann, wenn diese bei Lieferung bereits mit der Ware verbunden sind. Angaben zur durchschnittlichen Lebensdauer und Lichtfarben dienen nur der Orientierung, sind unverbindlich und stellen keine Beschaffenheitsvereinbarung dar.

Technische und gestalterische Änderungen im Zuge stetiger Produktentwicklungen vorbehalten.
 Technical and design changes due to product developments are subject to change without prior notice.
 nobilé AG – Wächtersbacher Str. 78 - 60386 Frankfurt/M. Germany - www.nobile.de



DATENBLATT - DATA SHEET – DATENBLATT – DATA SHEET

Artikel Nr.	5011510985	
Bezeichnung	Verbinder Kreuz 4-polig 5er Set (SMD 5050 RGB)	
Für RGB Bänder bis zu einer Breite von	10 mm	
Material	Kunststoff/Metall	
Schutzart	IP20	
Abmessungen (LxB)	49x49x5 mm	
Gewicht (Set)	20 g	
Strombelastung	max. 2A	

Artikel Nr.	5011510698
Bezeichnung	Silikon zum Ausgießen von Flexible LED 310 ml Kartusche
Spezifikationen	siehe separates Datenblatt

Artikel Nr.	50115106999
Bezeichnung	Silikongel für Verbinder IP67 50g Tube weiß

Hinweis	Auch beim Zubehör kann die Schutzart IP67 nur durch eine fachgerechte Installation, d.h. durch das Ausspritzen mit Silikongel, gewährleistet werden.
----------------	---



Eine Haftung für die von uns gelieferte Ware ist jedoch bei Vorliegen von natürlicher Abnutzung, Verschleiß sowie Verbrauch, insbesondere bei Betriebsmitteln LEDs etc. grundsätzlich ausgeschlossen und zwar auch dann, wenn diese bei Lieferung bereits mit der Ware verbunden sind. Angaben zur durchschnittlichen Lebensdauer und Lichtfarben dienen nur der Orientierung, sind unverbindlich und stellen keine Beschaffensvereinbarung dar.

Technische und gestalterische Änderungen im Zuge stetiger Produktentwicklungen vorbehalten.
 Technical and design changes due to product developments are subject to change without prior notice.
 nobilé AG – Wächtersbacher Str. 78 - 60386 Frankfurt/M. Germany - www.nobile.de









DATENBLATT - DATA SHEET – DATENBLATT – DATA SHEET

Accessories for Flexible LED SMD 3528/5050/5630 IP20/IP67

Article No.	5011146701	
Type	fixing clips set of 10 (SMD 3528 IP67)	
For bands up to a width of	10 mm	
Material	PVC transparent	
Protection class	IP67	
Dimensions (LxWxH)	25x7x5 mm	
Weight (Set)	22 g	
Delivery including	20 screws	
Article No.	5011146706	
Type	fixing clips set of 10 (SMD 5050 IP67)	
For bands up to a width of	12 mm	
Material	PVC transparent	
Protection class	IP67	
Dimensions (LxWxH)	29x7x5 mm	
Weight (Set)	20 g	
Delivery including	20 screws	
Article No.	5011170005	
Type	end cap set of 5 (SMD 3528 IP67) for sealing cut tapes	
For bands up to a width of	10 mm	
Material	PVC transparent	
Protection class	IP67	
Dimensions (LxWxH)	10x12x6 mm	
Weight (Set)	4 g	
Article No.	5011170095	
Type	end cap set of 5 (SMD 5050 IP67) for sealing cut tapes	
For bands up to a width of	12 mm	
Material	PVC transparent	
Protection class	IP67	
Dimensions (LxWxH)	10x14x6 mm	
Weight (Set)	4 g	
Article No.	5011510015	
Type	Connector rigid 2-pole Set of 5 (SMD 3528)	
For bands up to a width of	8 mm	
Material	Plastic/Metal	
Protection class	IP20	
Dimensions (LxWxH)	16x12x5 mm	
Weight (Set)	5 g	
Current load	max. 2A	
Article No.	5011510025	
Type	Connector rigid 2-pole set of 5 (SMD 5050/5630)	
For bands up to a width of	10 mm	
Material	Plastic/Metal	
Protection class	IP20	
Dimensions (LxWxH)	16x14x5 mm	
Weight (Set)	5 g	





DATENBLATT - DATA SHEET – DATENBLATT – DATA SHEET

Article No.	5011510035	
Type	Connector rigid 2-pole set of 5 (SMD 5050 RGB)	
For bands up to a width of	10 mm	
Material	Plastic/Metal	
Protection class	IP20	
Dimensions (LxWxH)	16x14x5 mm	
Weight (Set)	5 g	
Current load	max. 2A	
Article No.	5011510045	
Type	Connection cable 160 mm 2-pole set of 5 (SMD3528)	
For bands up to a width of	8 mm	
Material	Plastic/Metal	
Protection class	IP20	
Wire cross-section	0,35 mm ²	
Dimensions (LxWxH)	160x12x5 mm	
Weight (Set)	12 g	
Current load	max. 2A	
Article No.	5011510055	
Type	Connection cable 160 mm 2-pole set of 5 (SMD2835/5050/5630)	
For bands up to a width of	10 mm	
Material	Plastic/Metal	
Wire cross-section	0,35 mm ²	
Protection class	IP20	
Dimensions (LxWxH)	160x14x5 mm	
Weight (Set)	14 g	
Current load	max. 2A	
Article No.	5011510065	
Type	Connection cable 160 mm 4-pole set of 5 (SMD 5050 RGB)	
For bands up to a width of	10 mm	
Material	Plastic/Metal	
Wire cross-section	0,35 mm ²	
Protection class	IP20	
Dimensions (LxWxH)	160x14x5 mm	
Weight (Set)	25 g	
Current load	max. 2A	
Article No.	5011510075	
Type	Connector flexible 160 mm 2-pole set of 5 (SMD 3528)	
For bands up to a width of	8 mm	
Material	Plastic/Metal	
Wire cross-section	0,35 mm ²	
Protection class	IP20	
Dimensions (LxWxH)	160x12x5 mm	
Weight (Set)	15 g	
Current load	max. 2A	
Article No.	5011510085	
Type	Connector flexible 160 mm 2-pole set of 5 (SMD 5050/5630)	
For bands up to a width of	10 mm	
Material	Plastic/Metal	
Wire cross-section	0,35 mm ²	
Protection class	IP20	
Dimensions (LxWxH)	160x14x5 mm	
Weight (Set)	18 g	
Current load	max. 2A	





Article No.	5011510095	
Type	Connector flexible 160 mm 4-pole set of 5 (SMD 5050 RGB)	
For RGB bands up to a width of	10 mm	
Material	Plastic/Metal	
Protection class	IP20	
Wire cross-section	0,35 mm ²	
Dimensions (LxWxH)	160x14x5 mm	
Weight (Set)	25 g	

Article No.	5011510615	
Type	Connector rigid 2-pole set of 5 (SMD 3528 IP67)	
For bands up to a width of	8 mm	
Material	Plastic/Metal	
Protection class	IP67	
Dimensions (LxWxH)	16x12x5 mm	
Weight (Set)	40 g	
Scope of delivery	5 silicone tubes	
Current load	max. 2A	

Article No.	5011510625	
Type	Connector rigid 2-pole set of 5 (SMD 5050/5630 IP67)	
For bands up to a width of	10 mm	
Material	Plastic/Metal	
Protection class	IP67	
Dimensions (LxWxH)	16x14x5 mm	
Weight (Set)	40 g	
Scope of delivery	5 silicone tubes	
Current load	max. 2A	

Article No.	5011510635	
Type	Connector rigid 4-pole set of 5 (SMD 5050 RGB IP67)	
For RGB bands up to a width of	10 mm	
Material	Plastic/Metal	
Protection class	IP67	
Dimensions (LxWxH)	16x14x5 mm	
Weight (Set)	40 g	
Scope of delivery	5 silicone tubes	
Current load	max. 2A	

Article No.	5011510645	
Type	connecting cable 160 mm 2-pole set of 5 (SMD 3528 IP67)	
For bands up to a width of	8 mm	
Material	Plastic/Metal	
Protection class	IP67	
Wire cross-section	0,35 mm ²	
Dimensions (LxWxH)	16x12x5 mm	
Weight (Set)	25 g	
Scope of delivery	5 silicone tubes	
Current load	max. 2A	

Article No.	5011510655	
Type	Connecting cable 160 mm 2-pole set of 5 (SMD2835/5050/5630 IP67)	
For bands up to a width of	10 mm	
Material	Plastic/Metal	
Protection class	IP67	
Wire cross-section	0,35 mm ²	
Dimensions (LxWxH)	160x14x5 mm	
Weight (Set)	30 g	
Scope of delivery	5 silicone tubes	
Current load	max. 2A	





Eine Haftung für die von uns gelieferte Ware ist jedoch bei Vorliegen von natürlicher Abnutzung, Verschleiß sowie Verbrauch, insbesondere bei Betriebsmitteln LEDs etc. grundsätzlich ausgeschlossen und zwar auch dann, wenn diese bei Lieferung bereits mit der Ware verbunden sind. Angaben zur durchschnittlichen Lebensdauer und Lichtfarben dienen nur der Orientierung, sind unverbindlich und stellen keine Beschaffenheitsvereinbarung dar.

Technische und gestalterische Änderungen im Zuge stetiger Produktentwicklungen vorbehalten.
 Technical and design changes due to product developments are subject to change without prior notice.
 nobilé AG – Wächtersbacher Str. 78 - 60386 Frankfurt/M. Germany - www.nobile.de





Article No.	5011510665	
Type	Connection cable 160 mm 4-pole set of 5 (SMD 5050 RGB IP67)	
For RGB bands up to a width of	10 mm	
Material	Plastic/Metal	
Protection class	IP67	
Wire cross-section	0,35 mm ²	
Dimensions (LxWxH)	160x14x5 mm	
Weight (Set)	30 g	
Scope of delivery	5 silicone tubes	
Current load	max. 2A	

Article No.	5011510675	
Type	Connector flexible 160 mm 2-pole set of 5 (SMD 3528 IP67)	
For bands up to a width of	8 mm	
Material	Plastic/Metal	
Protection class	IP67	
Wire cross-section	0,35 mm ²	
Dimensions (LxWxH)	160x12x5 mm	
Weight (Set)	25 g	
Scope of delivery	5 silicone tubes	
Current load	max. 2A	

Article No.	5011510685	
Type	Connector flexible 160 mm 2-pole set of 5 (SMD 5050/5630 IP67)	
For bands up to a width of	10 mm	
Material	Plastic/Metal	
Protection class	IP67	
Wire cross-section	0,35 mm ²	
Dimensions (LxWxH)	160x14x5 mm	
Weight (Set)	35 g	
Scope of delivery	5 silicone tubes	
Current load	max. 2A	

Article No.	5011510695	
Type	Connector flexible 160 mm 4-pole set of 5 (SMD 5050 RGB IP67)	
For bands up to a width of	10 mm	
Material	Plastic/Metal	
Protection class	IP67	
Wire cross-section	0,35 mm ²	
Dimensions (LxWxH)	160x14x5 mm	
Weight (Set)	35 g	
Scope of delivery	5 silicone tubes	
Current load	max. 2A	

Article No.	5011510725	
Type	Connector corner 2-pole set of 5 (SMD 3528)	
For bands up to a width of	8 mm	
Material	Plastic/Metal	
Protection class	IP20	
Dimensions (LxBxH)	27x12x5 mm	
Weight (Set)	10 g	
Current load	max. 2A	

Article No.	5011510755	
Type	Connector corner 2-pole set of 5 (SMD 5050/5630)	
For bands up to a width of	10 mm	
Material	Plastic/Metal	
Protection class	IP20	
Dimensions (LxBxH)	31x14x5 mm	
Weight (Set)	10 g	
Current load	max. 2A	









Eine Haftung für die von uns gelieferte Ware ist jedoch bei Vorliegen von natürlicher Abnutzung, Verschleiß sowie Verbrauch, insbesondere bei Betriebsmitteln LEDs etc. grundsätzlich ausgeschlossen und zwar auch dann, wenn diese bei Lieferung bereits mit der Ware verbunden sind. Angaben zur durchschnittlichen Lebensdauer und Lichtfarben dienen nur der Orientierung, sind unverbindlich und stellen keine Beschaffenheitsvereinbarung dar.

Technische und gestalterische Änderungen im Zuge stetiger Produktentwicklungen vorbehalten.
 Technical and design changes due to product developments are subject to change without prior notice.
 nobilé AG – Wächtersbacher Str. 78 - 60386 Frankfurt/M. Germany - www.nobile.de



DATENBLATT - DATA SHEET – DATENBLATT – DATA SHEET

Article No.	5011510785	
Type	Connector corner 4-pole set of 5 (SMD 5050 RGB)	
For RGB bands up to a width of	10 mm	
Material	Plastic/Metal	
Protection class	IP20	
Dimensions (LxBxH)	31x14x5 mm	
Weight (Set)	10 g	
Current load	max. 2A	
Article No.	5011510825	
Type	Connector T 2-pole set of 5 (SMD 3528)	
For bands up to a width of	8 mm	
Material	Plastic/Metal	
Protection class	IP20	
Dimensions (LxBxH)	44x28x5 mm	
Weight (Set)	15 g	
Current load	max. 2A	
Article No.	5011510855	
Type	Connector T 2-pole set of 5 (SMD 5050/5630)	
For bands up to a width of	10 mm	
Material	Plastic/Metal	
Protection class	IP20	
Dimensions (LxBxH)	50x32x5 mm	
Weight (Set)	15 g	
Current load	max. 2A	
Article No.	5011510885	
Type	Connector T 4-pole set of 5 (SMD 5050 RGB)	
For RGB bands up to a width of	10 mm	
Material	Plastic/Metal	
Protection class	IP20	
Dimensions (LxBxH)	50x32x5 mm	
Weight (Set)	15 g	
Current load	max. 2A	
Article No.	5011510925	
Type	Connector cross 2-pole set of 5 (SMD 3528)	
For bands up to a width of	8 mm	
Material	Plastic/Metal	
Protection class	IP20	
Dimensions (LxBxH)	44x44x5 mm	
Weight (Set)	20 g	
Current load	max. 2A	
Article No.	5011510955	
Type	Connector cross 2-pole set of 5 (SMD 5050/5630)	
For bands up to a width of	10 mm	
Material	Plastic/Metal	
Protection class	IP20	
Dimensions (LxBxH)	49x49x5 mm	
Weight (Set)	20 g	
Current load	max. 2A	

Article No.	5011510985	
Type	Connector cross 4-pole set of 5 (SMD 5050 RGB)	
For RGB bands up to a width of	10 mm	



Eine Haftung für die von uns gelieferte Ware ist jedoch bei Vorliegen von natürlicher Abnutzung, Verschleiß sowie Verbrauch, insbesondere bei Betriebsmitteln LEDs etc. grundsätzlich ausgeschlossen und zwar auch dann, wenn diese bei Lieferung bereits mit der Ware verbunden sind. Angaben zur durchschnittlichen Lebensdauer und Lichtfarben dienen nur der Orientierung, sind unverbindlich und stellen keine Beschaffensvereinbarung dar.

Technische und gestalterische Änderungen im Zuge stetiger Produktentwicklungen vorbehalten.
 Technical and design changes due to product developments are subject to change without prior notice.
 nobilé AG – Wächtersbacher Str. 78 - 60386 Frankfurt/M. Germany - www.nobile.de



DATENBLATT - DATA SHEET – DATENBLATT – DATA SHEET

Material	Plastic/Metal	
Protection class	IP20	
Dimensions (LxBxH)	49x49x5 mm	
Weight (Set)	20 g	
Current load	max. 2A	

Article No.	5011510698
Type	Silicone for pouring Flexible LED 310 ml Cartridge
Specifications	See separate data sheet

Article No.	50115106999
Type	Silicone gel for connector IP67 50g tube white

Note	The IP67 degree of protection for accessories can also only be guaranteed by professional installation, i.e. by spraying with silicone gel.
-------------	--



Eine Haftung für die von uns gelieferte Ware ist jedoch bei Vorliegen von natürlicher Abnutzung, Verschleiß sowie Verbrauch, insbesondere bei Betriebsmitteln LEDs etc. grundsätzlich ausgeschlossen und zwar auch dann, wenn diese bei Lieferung bereits mit der Ware verbunden sind. Angaben zur durchschnittlichen Lebensdauer und Lichtfarben dienen nur der Orientierung, sind unverbindlich und stellen keine Beschaffensvereinbarung dar.

Technische und gestalterische Änderungen im Zuge stetiger Produktentwicklungen vorbehalten.
 Technical and design changes due to product developments are subject to change without prior notice.
 nobilé AG – Wächtersbacher Str. 78 - 60386 Frankfurt/M. Germany - www.nobile.de

