

- (D)** **Funk-Türsprechanlage mit schnurlosem DECT-Telefon**
Bedienungs- und Sicherheitshinweise Seite 2
- (F)** **Interphone sans-fil avec combiné portable DECT**
Consignes d'utilisation et de sécurité..... page 21
- (GB)** **Wireless Door Intercom with Wireless DECT Telephone**
Operating and safety instructions page 39

Bedienungsanleitung

Inhalt

1. Einleitung	Seite 2	17. Grundfunktionen	Seite 10
2. Bestimmungsgemäße Verwendung	Seite 2	18. Menü-Navigation	Seite 12
3. Lieferumfang	Seite 4	19. Anruferliste (Anruferlis.)	Seite 12
4. Ausstattung	Seite 4	20. Telefonbuch.....	Seite 13
5. Technische Daten	Seite 5	21. Einstellungen zwischen Basis und Mobilteil (BS Einstell.)..	Seite 14
6. Sicherheitshinweise	Seite 5	22. Einstellungen am Mobilteil (MT Einstell.).....	Seite 15
7. Platzierung der Geräte	Seite 6	23. Mobilteil an einer Basis anmelden (Anmelden).....	Seite 18
8. Montage und Anschluss.....	Seite 7	24. Anrufe mit mehreren Mobilteilen tätigen	Seite 18
9. Inbetriebnahme	Seite 8	25. Anruferkennung bei Anklopfen	Seite 19
10. Mobilteil ein-/ausschalten.....	Seite 8	26. Batterie- und Akkuwechsel	Seite 19
11. Grundeinstellungen.....	Seite 8	27. Wartung und Reinigung	Seite 19
12. Weitere Mobilteile anmelden	Seite 8	28. Optionales Zubehör	Seite 19
13. Weitere Türsprechstellen an der Basis anmelden	Seite 9	29. Entsorgung	Seite 19
14. Funkreichweite	Seite 9	30. Konformitätserklärung	Seite 19
15. Türsprechfunktion	Seite 9	31. Garantie	Seite 19
16. Beschreibung der Tasten/Display	Seite 9	32. Fehler beheben	Seite 20

1. Einleitung

Lesen Sie diese Bedienungsanleitung vollständig und sorgfältig durch. Die Bedienungsanleitung gehört zu diesem Produkt und enthält wichtige Hinweise zur Inbetriebnahme und Handhabung.

Beachten Sie immer alle Sicherheitshinweise. Sollten Sie Fragen haben oder unsicher in Bezug auf die Handhabung des Gerätes sein, fragen Sie einen Fachmann oder informieren Sie sich im Internet unter www.indexa.de.

Bewahren Sie diese Anleitung sorgfältig auf und geben Sie sie ggf. an Dritte weiter.

2. Bestimmungsgemäße Verwendung

Die Funk-Türsprechanlage TF 04 Set besteht aus einer Türsprechstelle TF 04 T , einem Mobilteil TF 04 M mit einer Basis TF 04 B und einem Netzgerät Typ MN-A002-A080 sowie einem Relaismodul RE 05.

Nach Drücken der Klingeltaste an der Türsprechstelle erfolgt ein Klingelton am Mobilteil. Nach der Abnahme des Mobilteils von der Basis oder Tastendruck am Mobilteil ist ein Gespräch zwischen Türsprechstelle und Mobilteil möglich, in beide Komponenten ist eine Freisprechanlage eingebaut.

Wird die Basis durch das mitgelieferte Telefonkabel an eine analoge Telefonanschlussdose angeschlossen, so kann das Mobilteil als schnurloses DECT-Telefon verwendet werden.

Die Funk-Türsprechanlage kann mit drei weiteren Mobilteilen TF 04 M erweitert werden. Alternativ kann eine zweite Türsprechstelle TF 04 T verwendet werden; in diesem Fall kann die Anlage mit maximal zwei weiteren Mobilteilen erweitert werden. Zwischen den Mobilteilen kann intern telefoniert werden.

Die Anlage verwendet den DECT/GAP -Standard. Eine Kompatibilität mit Komponenten anderer Hersteller ist allerdings nicht garantiert. Die Türöffnerfunktion ist in Kombination mit Fremdkomponenten nicht vorhanden.

Die Türsprechstelle ist für die Aufputzmontage geeignet. Sie ist wetterfest (Schutzart IP 44) und somit zur Montage an einer geschützten Stelle im Außenbereich geeignet.

Das Relaismodul, das Mobilteil mit der Basis und das Netzgerät müssen vor Feuchtigkeit und Nässe geschützt werden.

Die Türsprechstelle wird entweder über 2 Stück LR14 (C), 1,5 V Batterien (nicht im Lieferumfang enthalten) oder über eine geeignete 12 V DC Versorgung (stabilisiert, min. 300 mA, nicht im Lieferumfang enthalten)

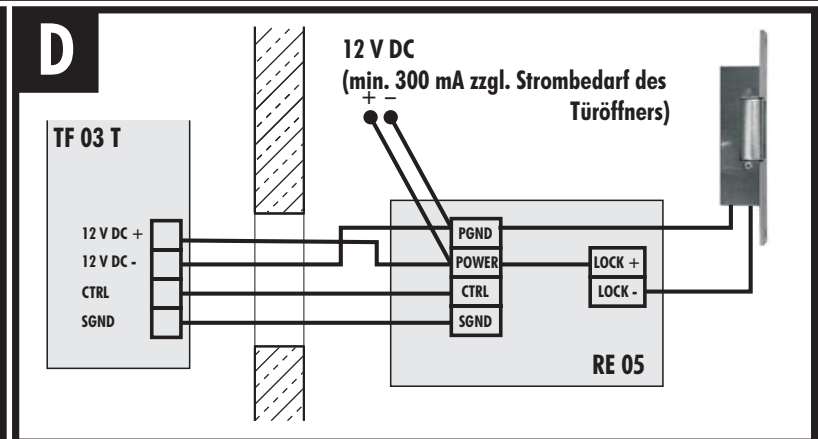
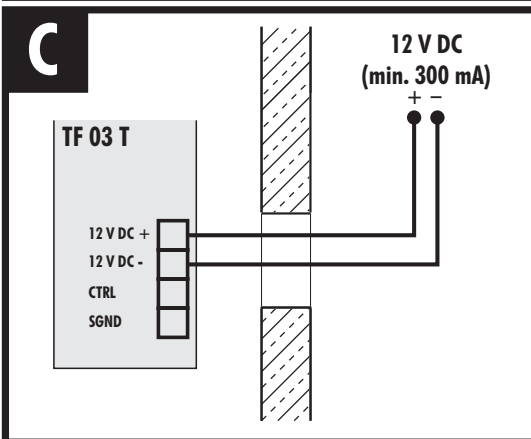
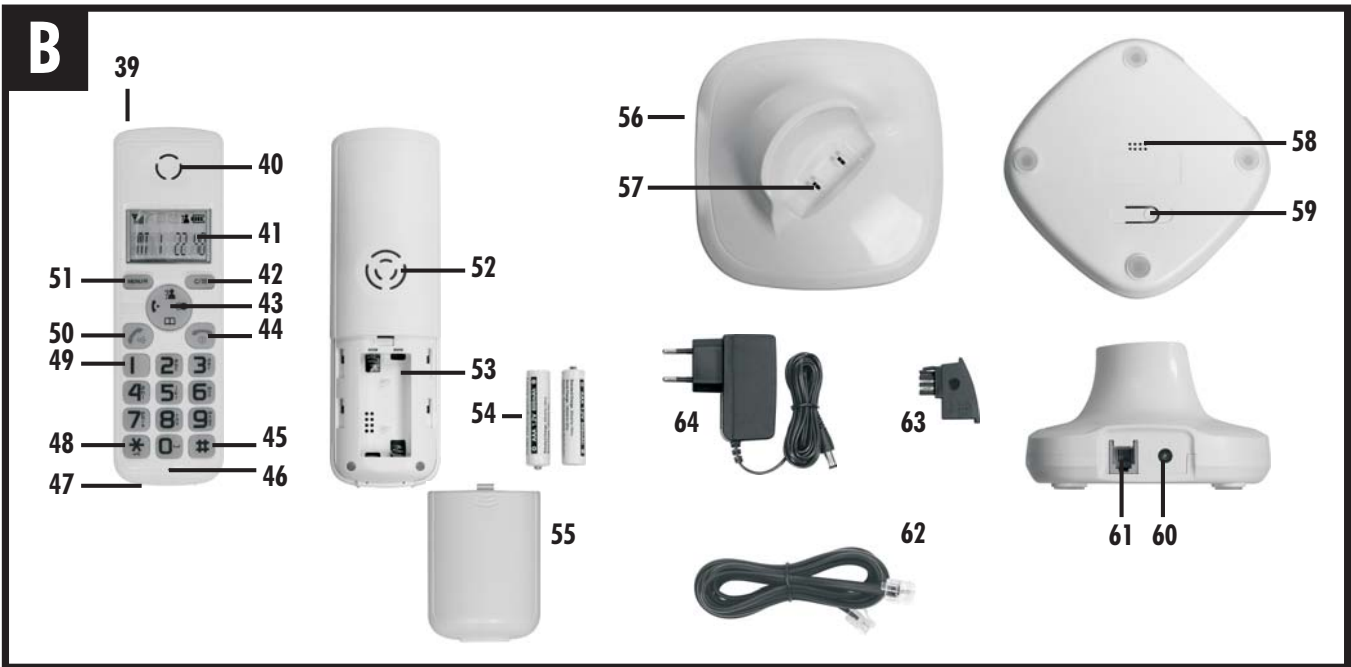
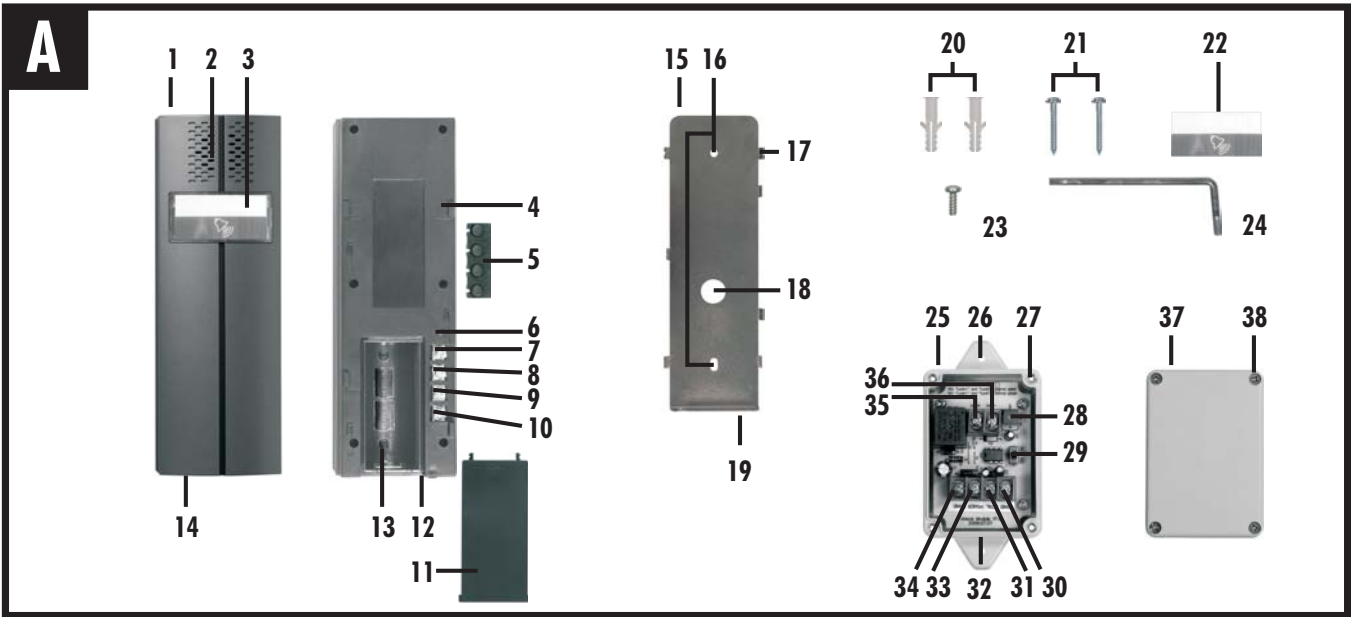

betrieben. Bei Betrieb über eine geeignete 12 V DC Versorgung kann ein elektrischer Türöffner (12 V DC - nicht im Lieferumfang enthalten) über das mitgelieferte Relaismodul an der Türsprechstelle angeschlossen werden. Dieser kann durch Tastendruck am Mobilteil aktiviert werden.

Die Stromversorgung der Basis erfolgt über das am Netzstrom 230 V~, 50 Hz angeschlossene mitgelieferte Netzgerät 7,5 V DC. Das Mobilteil wird über zwei wiederaufladbare Ni-MH Akkus betrieben. Diese werden automatisch beim Stehen des Mobilteils in der Basis aufgeladen.

Jede andere Verwendung oder Veränderung der Geräte gilt als nicht bestimmungsgemäß und birgt erhebliche Unfallgefahren. Der Hersteller haftet nicht für Schäden, die durch nicht bestimmungsgemäßen Gebrauch oder falsche Bedienung verursacht werden.

Dieses Gerät ist nicht dafür bestimmt, durch Personen (einschließlich Kinder) mit eingeschränkten physischen, sensorischen oder geistigen Fähigkeiten oder mangels Erfahrung und/oder mangels Wissen benutzt zu werden, es sei denn, sie werden durch eine für ihre Sicherheit zuständige Person beaufsichtigt oder erhalten von ihr Anweisungen, wie das Gerät zu benutzen ist. Kinder müssen beaufsichtigt werden, um sicherzustellen, dass sie nicht mit dem Gerät spielen.

3. Lieferumfang (s. Abb. A und B)

- Türsprechstelle
- Halterung
- Befestigungsmaterial für Türsprechstelle
- Ersatznamensschild
- Torx-Schlüssel
- Mobilteil
- 2 Stück AAA Ni-MH Akkus
- Basis
- Netzgerät 7,5 V DC für Basis
- Relaismodul
- Telefonkabel
- TAE-Adapter
- Bedienungsanleitung

4. Ausstattung

Türsprechstelle TF 04 T (s. Abb. A)

- | | |
|---|-------------------------------|
| 1 | Türsprechstelle |
| 2 | Lautsprecher |
| 3 | Klingeltaste mit Namensschild |
| 4 | Befestigung für Halterung |
| 5 | Gummiabdeckung |
| 6 | Kunststoffabdeckung |

- | | |
|----|---------------------------------|
| 7 | Klemme 12 V DC + |
| 8 | Klemme 12 V DC - |
| 9 | Klemme CTRL (Relaissteuerung +) |
| 10 | Klemme SGND (Relaissteuerung -) |
| 11 | Batteriefachdeckel |
| 12 | Loch für Sicherheitsschraube |
| 13 | Batteriefach |
| 14 | Mikrofon |
| 15 | Halterung |
| 16 | Montageloch |
| 17 | Befestigung |
| 18 | Kabelloch |
| 19 | Loch für Torx-Schraube |
| 20 | Dübel |
| 21 | Schraube |
| 22 | Ersatz-Namensschild |
| 23 | Torx-Schraube |
| 24 | Torx-Schlüssel |

Relaismodul RE 05 (s. Abb. A)

- | | |
|----|-----------------------------------|
| 25 | Relaismodul |
| 26 | Montageloch |
| 27 | Loch für Deckelschraube |
| 28 | Zeitregler |
| 29 | NC/NO-Umschalter |
| 30 | Klemme SGND |
| 31 | Klemme CTRL |
| 32 | Kabelloch |
| 33 | Klemme POWER (Betriebsspannung +) |
| 34 | Klemme PGND (Betriebsspannung -) |
| 35 | Klemme Lock + |
| 36 | Klemme Lock - |
| 37 | Deckel vom Relaismodul |
| 38 | Deckelschraube |

Mobilteil TF 04 M (s. Abb. B)

- | | |
|----|---|
| 39 | Mobilteil |
| 40 | Lautsprecher |
| 41 | Display |
| 42 | Taste Wahlwiederholung/Zurück |
| 43 | Taste Rechts/Links/Unten/Oben /
Wahlwiederholung/INT/Telefonbuch/LSD |
| 44 | Taste Ende |
| 45 | Raute-Taste |
| 46 | Mikrofon |

47	Ladekontakte
48	Stern-Taste
49	numerische Tasten 0 bis 9 / alphabetische Tasten A bis Z sowie weitere Zeichen-Belegung
50	Taste Wählen/Lautsprechen
51	Taste Menü/Wählen
52	Lautsprecher
53	Batteriefach
54	Akku
55	Batteriefachdeckel

Basis TF 04 B (s. Abb.B)

56	Basis
57	Ladekontakte
58	Lautsprecher
59	Pager-Taste
60	Netzgerät-Anschluss
61	Telefonkabel-Anschluss
62	Telefonkabel
63	TAE-Adapter (Länder-spezifisch)
64	Netzgerät

5. Technische Daten

Türsprechstelle TF 04 T

Stromversorgung	12 V $\overline{=}$ DC (stabilisiert, min. 300 mA zzgl. Strombedarf des Türöffners) oder 2 Stück LR14 (C), 1,5 V alkalische Batterien
Stromaufnahme	max. 0,8 mA/12 V $\overline{=}$ DC (Ruhe) max. 200 mA/12 V $\overline{=}$ DC (Betrieb)
Sendefrequenz	1880 - 1900 MHz
Sendeleistung	< 250 mW
Funk-Modulation	GFSK
Sendereichweite zur Basis	bis zu 30 m in Gebäuden, bis zu 200 m im Freien
Betriebstemperatur	-20° C bis + 50° C (Hinweis: unter 0° C kann sich die Funk-Reichweite verringern)
Schutzklasse	IP 44
Abmessungen Gehäuse	60 x 175 x 34 mm
Gewicht	ca. 156 g

Mobilteil TF 04 M

Stromversorgung	2x Ni-MH Akkus AAA, 1,2 V; 600 mAh über Basis
Ladespannung	15 Stunden
Erste Ladezeit	bis zu 180 Stunden
Bereitschaftszeit	bis zu 8 Stunden
Gesprächszeit	bis zu 30 m in Gebäuden, bis zu 200 m im Freien
Sendereichweite zur Basis	GFSK
Funk-Modulation	$\pm 0^\circ \text{C}$ bis + 40° C
Betriebstemperatur	48 x 159 x 29 mm
Abmessungen Gehäuse	ca. 132 g
Gewicht	

Basis TF 04 B

Betriebsspannung	7,5 V $\overline{=}$ DC (Netzgerät)
Stromaufnahme	max. 300 mA
Betriebstemperatur	$\pm 0^\circ \text{C}$ bis + 40° C
Abmessungen Gehäuse	115 x 115 x 68 mm

Netzgerät MN-A002-A080

Stromversorgung	230 V \sim 50 Hz, max. 200 mA
Stromausgang	7,5 V $\overline{=}$ DC, 300 mA, 2.25 VA
Anwendung	nur im Innenbereich

Relaismodul RE 05

Betriebsspannung	12 V $\overline{=}$ DC, max. 60 mA
Schaltleistung Relais	30 V $\overline{=}$ DC, max. 10 A
Schaltzeit	1 bis 9 Sekunden regelbar
Abmessungen Gehäuse	83 x 58 x 33 mm
Anwendung	nur im Innenbereich

6. Sicherheitshinweise

Die folgenden Hinweise dienen Ihrer Sicherheit und Zufriedenheit beim Betrieb des Gerätes. Beachten Sie, dass die Nichtbeachtung dieser Sicherheitshinweise zu erheblichen Unfallgefahren führen kann.

Erklärung der verwendeten Zeichen und Begriffe:

⚠ Gefahr! Bei Nichtbeachtung dieses Hinweises werden Leben und Gesundheit gefährdet.

⚠ Achtung! Bei Nichtbeachtung dieses Hinweises werden Sachwerte gefährdet.

💡 Tipp! Bei Beachtung dieses Hinweises werden optimale Ergebnisse erzielt.

Gefahr!

- Lassen Sie Kleinkinder nicht unbeaufsichtigt mit dem Gerät, Verpackungsmaterial oder Kleinteilen! Andernfalls droht Lebensgefahr durch Erstickten!
- Beschädigen Sie bei Bohrarbeiten und beim Befestigen keine Leitungen für Gas, Strom, Wasser oder Telekommunikation! Andernfalls droht Lebens-, Verletzungsgefahr!
- Behandeln Sie die Zuleitungen vorsichtig! Verlegen Sie diese so, dass sie nicht beschädigt werden können und keine Stolpergefahr darstellen. Ziehen Sie die Kabel nicht über scharfe Kanten, und quetschen oder klemmen Sie sie nicht anderweitig ein. Andernfalls drohen Lebens- und Verletzungsgefahr!
- Verhindern Sie, dass die Geräte (außer Türsprechstelle: Schutzklasse IP 44) mit Feuchtigkeit in Berührung kommen. Tauchen Sie die Geräte nicht in Wasser ein! Andernfalls droht Lebensgefahr!
- Verwenden Sie das Mobilteil nicht in nasser Umgebung oder in explosionsgefährdeten Bereichen. Andernfalls droht Lebensgefahr!
- Betreiben Sie die Basis ausschließlich mit dem mitgelieferten Netzgerät sowie die anderen Geräte ausschließlich mit geeigneter Stromversorgung. Vergewissern Sie sich vor dem Netzstromanschluss der Netzgeräte, dass der Netzstrom vorschriftsmäßig mit 230 V \sim , 50 Hz und mit einer vorschriftsmäßigen Sicherung ausgestattet ist. Andernfalls droht Lebensgefahr!
- Verwenden Sie im Mobilteil nur aufladbare Akkus des gleichen Typs und keine nicht wieder aufladbaren Batterien. Achten Sie auf die korrekte Polarität. Andernfalls droht Lebens- und Verletzungsgefahr sowie die Beschädigung des Gerätes!
- Achten Sie darauf, dass die Akkus und die Batterien nicht kurzgeschlossen oder ins Feuer geworfen werden. Sie dürfen außerdem nicht geöffnet werden. Batterien dürfen nicht geladen werden. Es besteht Lebensgefahr durch Explosion!
- Ausgelaufene oder beschädigte Akkus bzw. Batterien können bei Berührung mit der Haut Verätzungen verursachen, benutzen Sie deshalb in diesem Fall geeignete Schutzhandschuhe.
- Medizinische Geräte können in ihrer Funktion beeinflusst werden. Beachten Sie die technischen Bedingungen des jeweiligen Umfeldes, z.B. Arztpraxis. Andernfalls droht Lebensgefahr!
- Beachten Sie, dass das Mobilteil in Hörgeräten einen unangenehmen Brummton verursachen kann.

Achtung!

- Setzen Sie die Geräte nicht der Nähe von Feuer, Hitze oder lang andauernder hoher Temperatureinwirkung aus!
- Schützen Sie die Geräte vor starken mechanischen Beanspruchungen und Erschütterungen!

- Schützen Sie die Geräte vor starken magnetischen oder elektrischen Feldern!
- Verwenden Sie die Geräte nur mit den mitgelieferten Originalteilen oder Originalzubehör!
- Überprüfen Sie vor dem Zusammenbau und der Inbetriebnahme die Lieferung auf Beschädigungen und Vollständigkeit!
- Ziehen Sie bei längerem Nichtbenutzen des Gerätes immer die Netzgeräte aus der Netzsteckdose und entfernen Sie die Akkus aus dem Mobilteil.
- Schließen Sie kein beschädigtes Gerät (z.B. Transportschaden) an. Fragen Sie im Zweifelsfall Ihren Kundendienst. Reparaturen und Eingriffe an den Geräten dürfen nur von Fachkräften durchgeführt werden.

Tipp!

- Dieses System erzeugt und verwendet Funksignale. Wenn die Geräte nicht in Übereinstimmung mit der Anleitung installiert und betrieben werden, kann dies eine Störung anderer Geräte zur Folge haben, bzw. können diese durch andere Geräte gestört werden. Versuchen Sie, solche Störungen zu vermeiden, indem Sie die Lage der Geräte verändern.

7. Platzierung der Geräte

Bevor Sie die Geräte montieren, planen Sie zuerst deren Montagestelle. Überprüfen Sie von dort aus vor der Montage die Funk-Übertragung sowie die Funktion des Mikrofons der Türsprechstelle.

Achten Sie auf folgende Punkte:

Türsprechstelle:

- Montieren Sie die Türsprechstelle in solcher Höhe, dass ein Gespräch möglich ist. Achten Sie dabei auf die Position des Mikrofons und des Lautsprechers, bringen Sie beides etwas in der Höhe des Kopfes Ihres durchschnittlichen Besuches an. Außerdem muss die Klingeltaste bequem erreichbar sein.
- Wollen Sie die Türsprechstelle im Außenbereich montieren, sollte der Montageort nach Möglichkeit vor direktem Regeneinfall geschützt sein.
- Bei einer externen Stromversorgung durch ein Netzgerät bzw. bei Anschluss eines Türöffners achten Sie darauf, dass sich eine geeignete Durchführungsmöglichkeit für die notwendigen Kabel am Montageort befindet, da sowohl Netzgerät als auch Relaismodul nur im Innenbereich platziert werden dürfen. Verwenden Sie ein Anschlusskabel mit einem Adernquerschnitt von 0,2 - 0,7 mm².

Basis:

- Die maximale Reichweite der Funkübertragung beträgt bis zu 200 m bei Sichtkontakt zwischen Türsprechstelle und Basis sowie zwischen Basis und Mobilteil. In Gebäuden ist die Reichweite durch Wände (insbesondere Stahlbeton-Wände) und Decken deutlich geringer (typisch bis zu 30 m). Blechflächen z.B. Kühlschränke, Blechregale und bedampfte Spiegelschirmen auch die Funkübertragung ab.
- Die Funkübertragung kann durch starke elektrische Felder und andere Funkgeräte beeinträchtigt werden. Achten Sie auf ausreichende Entfernung zu: Mikrowellenherden, Handys, anderen Funkgeräten, elektrischen Motoren und Starkstromleitungen.
- Stellen Sie die Basis auf eine ebene und feste Fläche auf, am besten ca. 1 m über dem Boden (bessere Empfangsbedingungen).
- Platzieren Sie die Basis an einer geeigneten zentralen Stelle innerhalb der Wohnung, z.B. im Flur. Achten Sie darauf, dass der Klingelton in der gesamten Wohnung zu hören ist.
- Achten Sie darauf, dass sich eine Netzsteckdose für die Netzstromversorgung innerhalb der Reichweite des Netzgerätekabels befindet.

8. Montage und Anschluss

8.1 Türsprechstelle

Beschriftung des Namensschildes

- Ziehen Sie die Klingeltaste [3] vorsichtig von der Türsprechstelle [1] ab.
- Nehmen Sie das Namensschild vorsichtig mit Hilfe eines kleinen Messers aus der Klingeltaste heraus.
- Beschriften Sie das Namensschild.
- Setzen Sie das Namensschild wieder ein.
- Drücken Sie die Klingeltaste wieder in die Türsprechstelle ein.

Montage bei Batteriebetrieb

- Halten Sie die Halterung [15] an die gewünschte Montagestelle und markieren Sie die zwei Bohrlöcher durch die Montagelöcher [16].
- Bohren Sie die zwei Löcher.
- Befestigen Sie die Halterung mit den mitgelieferten Schrauben [21] und ggf. Dübeln [20] an der Montagestelle.
- Öffnen Sie das Batteriefach [13] der Türsprechstelle, indem Sie den Batteriefachdeckel [11] nach unten schieben.
- Legen Sie zwei LR14 (C), 1,5 V alkalische Batterien polrichtig in das Batteriefach ein. Die Türsprechstelle ertönt.
- Schließen Sie das Batteriefach wieder mit dem Batteriefachdeckel.
- Schieben Sie die Türsprechstelle auf die Halterung.
- Schrauben Sie mit dem mitgelieferten Torx-Schlüssel [24] die Torx-Schraube [23] durch das Loch [19] in das Loch [12] fest ein.

Montage bei 12 V Betrieb

- Halten Sie die Halterung [15] an die gewünschte Montagestelle und markieren Sie die zwei Bohrlöcher durch die Montagelöcher [16]. Achten Sie dabei darauf, dass eine Durchführung für das Verbindungskabel genau hinter dem Kabelloch [18] an der Montagestelle vorhanden ist.
- Bohren Sie die zwei Löcher.
- Befestigen Sie die Halterung mit den mitgelieferten Schrauben [21] und ggf. Dübeln [20] an der Montagestelle.
- Entfernen Sie die Gummiabdeckung [5] von der Türsprechstelle.
- Führen Sie die Aderenden des Anschlusskabels entsprechend Abb. C (12 V Versorgung) bzw. Abb. D (12 V Versorgung und Türöffner) durch die Wanddurchführung und das Kabelloch [18].
- Schließen Sie die Aderenden an die Klemmen der Türsprechstelle entsprechend Abb. C bzw. D an.
- Drücken Sie die Gummiabdeckung wieder auf die Türsprechstelle und führen Sie dabei die Adern durch die Schlitze in der Gummiabdeckung.
- Schieben Sie die Türsprechstelle auf die Halterung.
- Schrauben Sie mit dem mitgelieferten Torx-Schlüssel [24] die Torx-Schraube [23] durch das Loch [19] in das Loch [12] fest ein.

8.2 Optionaler Anschluss des Relaismoduls und eines Türöffners (s. Abb. D)

- Drehen Sie die vier Deckelschrauben [38] aus dem Relaismodul.
- Nehmen Sie den Deckel [37] vom Relaismodul ab.
- Führen Sie alle angeschlossenen Adern durch das Loch [32] im Relaismodul.
- Schließen Sie die durchgeführten Aderenden an die entsprechenden Klemmen PGND [34], POWER [33], CTRL [31] und SGND [30] an.
- Schließen Sie die zwei Aderenden einer geeigneten 12 V DC Stromversorgung an die Klemmen PGND [34] und POWER [33] im Relaismodul an.
- Verbinden Sie mit einer Kabelader die Klemme POWER [33] und die Klemme LOCK+ [35] im Relaismodul.
- Führen Sie ein Kabel durch das Loch [32] des Relaismoduls und verbinden Sie damit die Klemme PGND [34] im Relaismodul mit der einen Klemme des Türöffners.
- Führen Sie ein Kabel durch das Loch [32] des Relaismoduls und verbinden Sie damit die Klemme LOCK- [36] im Relaismodul mit der anderen Klemme des Türöffners durch ein Kabel.
- Stellen Sie den NO-NC-Umschalter [29] auf NO.
- Am Zeitregler [28] können Sie durch Drehen mit einem kleinen Schraubendreher eine Zeitspanne zwischen 1 Sekunden und ca. 9 Sekunden auswählen. Durch Drücken der Raute-Taste [45] für mind. 3 Sekunden entriegelt der Türöffner für die Dauer der gewählten

Zeitspanne, und Ihr Besucher hat die Möglichkeit, innerhalb dieser Zeitspanne die Tür zu öffnen.

- Schrauben Sie den Deckel wieder auf das Relaismodul.

8.3 Basis / Mobilteil

- Möchten Sie die Telefonfunktion verwenden, so verbinden Sie mit dem Telefonkabel [62] den Telefonkabel-Anschluss [61] an der Basis mit dem Telefonanschluss in Ihrer Wohnung. Benutzen Sie dazu ggf. den TAE-Adapter [63].
- Schließen Sie den Niederspannungsstecker des mitgelieferten Netzgerätes [64] an den Netzgerät-Anschluss [60] der Basis an.
- Stellen Sie die Basis an die gewünschte Stelle.
- Schieben Sie den Batteriefachdeckel [55] vom Mobilteil [39].
- Legen Sie die zwei mitgelieferten AAA Ni-MH Akkus polrichtig in das Batteriefach [53] des Mobilteils.
- Schieben Sie den Batteriefachdeckel wieder auf das Mobilteil.
- Stellen Sie das Mobilteil so in die Basis, dass die Ladekontakte [47] des Mobilteils die Ladekontakte [57] der Basis berühren.

9. Inbetriebnahme

- Schließen Sie das Netzgerät der Basis an die Stromversorgung an. Das Mobilteil piept zwei Mal.
Die Aufladung der Akkus im Mobilteil beginnt automatisch nach dem Einsetzen des Mobilteils in die angeschlossene Basis. Lassen Sie die Akkus 15 Stunden aufladen, bevor Sie das Mobilteil in Betrieb nehmen. Achten Sie auf die Akku-Ladeanzeige auf dem Display [41] (drei Balken schwarz = Akkus sind voll, ein Balken schwarz = Akkus sind fast leer). Ersetzen Sie die Akkus, wenn sie nach dem Aufladen nicht mehr ihre volle Speicherkapazität erreichen. Wenn Sie das Mobilteil in die Basis stellen, schaltet es sich automatisch ein.
 - Schließen Sie ggf. die 12 V Versorgung der Türsprechstelle an. Nach 2 maligem Ertönen der Türsprechstelle klingelt es am Mobilteil.
 - Nehmen Sie das Mobilteil aus der Basis
 - Stellen Sie es wieder zurück in die Basis.
- Nun ist die Funk-Türsprechanlage betriebsbereit.

10. Mobilteil ein- / ausschalten

Wenn das Mobilteil ausgeschaltet ist, und Sie es in die Basis stellen, schaltet es sich automatisch ein.

Die Tasten sowie das Display leuchten, sobald das Mobilteil aus der Basis genommen wird oder wenn eine Taste gedrückt wird. Die Beleuchtung erlischt automatisch nach ca. 10 Sekunden ohne Tastendruck.

Um das Mobilteil im Ruhezustand ein- oder auszuschalten gehen Sie wie

folgt vor:

1. Um das Mobilteil einzuschalten, halten Sie die Taste  gedrückt, bis sich das Display einschaltet. Während das Mobilteil nach der Basis sucht, blinkt das Signalstärke-Symbol und auf dem Display erscheint:



Wenn das Mobilteil die Basis gefunden hat, schaltet es in den Ruhezustand, auf dem Display erscheint der Name des Mobilteils, das Signalstärkesymbol, das Batteriesymbol, das Datum und die aktuelle Zeit. Wenn das Mobilteil die Basis nicht findet, verhält es sich so, als ob es sich außerhalb der Funkreichweite der Basis befinden würde.

Hinweis: Wenn die Batteriespannung sehr niedrig ist und Sie das Mobilteil in die Basis stellen, wird auf dem Display das Aufladen der Akkus angezeigt.

LADEN SIE DAS MOBILTEIL VOR DEM GEBRAUCH KOMPLETT AUF.

2. Um das Mobilteil auszuschalten, halten Sie die Taste  gedrückt, bis das Display erlischt.







11. Grundeinstellungen

- Einstellung der Sprache s. Kapitel 22.5; Werkseinstellung: Deutsch
- Einstellung von Datum und Uhrzeit s. Kapitel 22.8
- Einstellung des Klingeltons (Melodie und Lautstärke) s. Kapitel 22.3
- Einstellung der Lautstärke des Gesprächspartner s. Kapitel 22.2

12. Weitere Mobilteile anmelden

Das im Lieferumfang enthaltene Mobilteil ist bereits mit der Nummer MT1 angemeldet.

Sie können insgesamt bis zu 5 Mobilteile/Türsprechstellen an einer Basis anmelden (s. Kapitel 28. "Optionales Zubehör").

- Halten Sie die Pager-Taste an der Unterseite der Basis 5 Sekunden oder länger gedrückt.
- Drücken Sie die Taste "Menü" .
- Drücken Sie die Tasten  oder  wiederholt, um "Anmelden" auszuwählen.
- Drücken Sie die Taste "Wählen" .
- Wählen Sie mit den Tasten  oder  zwischen "Basis 1" bis "Basis 4" aus, d.h. weisen Sie der Basis eine von vier möglichen Speicherplätzen zu.
- Drücken Sie die Taste "Wählen" .
- Sobald die Basis gefunden wurde und das Mobilteil erfolgreich angemeldet ist, werden Sie aufgefordert, den PIN-Code einzugeben (die

werkseitige PIN ist 0000).

- Drücken Sie die Taste "Wählen" . Nach der Gültigkeitsprüfung der PIN ertönt der Registrierungston, und die Basis vergibt eine Nummer für das Mobilteil. Wenn die eingegebene PIN fehlerhaft ist, ertönt ein Warnton, und das Mobilteil kehrt in den vorherigen Zustand zurück. Wenn die Basis nicht gefunden wird, verhält sich das Mobilteil so, als ob es außerhalb der Reichweite wäre.

13. Weitere Türsprechstellen an der Basis anmelden

Die im Lieferumfang enthaltene Türsprechstelle ist bereits mit der Nummer MT2 angemeldet. Sie können insgesamt bis zu 5 Mobilteile/Türsprechstellen an einer Basis anmelden (s. Kapitel 28. "Optionales Zubehör").

- Entfernen Sie mit einem spitzen Messer die selbstklebende Kunststoffabdeckung [6] von der Türsprechstelle.
- Halten Sie die Pager-Taste [59] an der Unterseite der Basis 5 Sekunden oder länger gedrückt.
- Drücken Sie die Klingeltaste [3].
- Drücken Sie mit einem spitzen Gegenstand (z.B. eine aufgedrehte Büroklammer) den Knopf unter der selbstklebenden Kunststoffabdeckung so lange, bis eine Tonfolge zur Bestätigung zu hören ist. Die Türsprechstelle ist jetzt an der Basis angemeldet.
- Kleben Sie die Kunststoffabdeckung wieder auf die Türsprechstelle.

Hinweise:

- Wenn Sie die Türsprechstelle an eine andere Basis anmelden, wird die Anmeldung an der ersten Basis automatisch gelöscht.

14. Funkreichweite

Die Reichweite der Funk-Übertragung ist abhängig von vielen verschiedenen Faktoren. Im Idealfall sind bei freier Sicht (zwischen Türsprechstelle und Basis sowie zwischen Basis und Mobilteil) bis zu 200 m erreichbar, in Gebäuden dagegen nur noch bis zu 30 m.

Eine Garantie für diese Reichweite ist jedoch nicht möglich, da die örtlichen Gegebenheiten am Aufstellungsort diese negativ beeinflussen können.

Eine Verschlechterung der Reichweite ist z.B. zu erwarten durch folgende Einflüsse:



- Wände und Decken, insbesondere solche aus Stahlbeton oder Metall
- Beschichtete Fenster (z.B. Energiespar-Fenster), Heizkörper, Spiegel, Metallflächen
- Elektrische Leitungen und elektrische Geräte (z.B. Elektromotor, Mikrowellenherd)
- Geräte auf der gleichen oder benachbarten Funk-Frequenz

Die Stärke der empfangenen Funksignale wird oben links auf dem Display

[41] mit dem Signalstärke-Symbol  angezeigt:

- blinkendes Symbol = schlechtes bzw. fehlendes Signal
- durchgehendes Symbol = gute Verbindung

15. Türsprechfunktion

- Nach Drücken der Klingeltaste [3] klingelt es sowohl an der Türsprechstelle als auch an allen angemeldeten Mobilteilen bis zu eine Minute lang und auf dem Display erscheint z.B. "MT2 Ruft".
- Um mit dem Besucher zu sprechen, nehmen Sie ein Mobilteil aus der Basis bzw. drücken Sie die Taste .
- Um das Gespräch zu beenden, drücken Sie die Taste  bzw. stellen Sie das Mobilteil wieder in die Basis.
- Ist ein Türöffner an der Türsprechstelle angeschlossen, so können Sie die Tür entriegeln, indem Sie ca. 2 Sekunden lang die Raute-Taste  drücken.
- Drückt Ihr Besucher die Klingeltaste, während Sie ein Telefongespräch führen, dann hören Sie ein Anklopfsignal. Sie können allerdings das Gespräch mit dem Besuch an der Türsprechstelle nicht annehmen. Ist ein weiteres Mobilteil angemeldet, klingelt dieses Mobilteil, und Sie können mit diesem mit dem Besucher sprechen.

16. Beschreibung der Tasten / Display

16.1 Tastenfunktionen



Wählen/Lautsprecher [50]

anrufen/einen Anruf annehmen; Taste aktiviert den Lautsprecher, wenn sie während eines Gespräches gedrückt wird



Ende/Ein/Aus [44]

ein Gespräch beenden; durch langes Drücken wird das Telefon ein-/ausgeschaltet



Menü-Taste [51]

im Ruhezustand die Menüfunktionen öffnen; Auswahl und Aktion bestätigen; Flash eingeben



Wahlwiederholung/Zurück [42]

Wahlwiederholung; zum vorherigen Menüpunkt zurückkehren; während eines Gespräches das Mikrofon stummschalten; eine falsche Eingabe löschen



Navigationstasten / weitere Funktionen [43]

nach oben/Anruferliste [65]
in Listen und Menüoptionen nach oben blättern; die Lautstärke des Hörers/Lautsprechers während eines Gespräches erhöhen; die Anruferliste öffnen.

nach unten/Telefonbuch [66]
in Listen und Menüoptionen nach unten blättern; die Lautstärke des Hörers/Lautsprechers während eines Gespräches verringern; das Telefonbuch öffnen.

INT-Taste [67]
einen internen Anruf zu einem anderen Mobilteil tätigen; einen eingehenden Anruf an ein anderes Mobilteil weiterleiten; eine Konferenzschaltung mit einer externen Telefonleitung und einem internen Mobilteil einrichten

Wahlwiederholung [68]
die Wahlwiederholungsliste öffnen; eine Pause einfügen, wenn Sie eine Nummer vorab wählen



Stern [48]
Tastensperre ein-/ausschalten; Konferenzschaltung einrichten



Raute [45]
Türöffner aktivieren

0-9

Zahlen 0-9 / Buchstaben von A-Z / Zeichen
Tastenbelegung:

Taste	Zeichen in angezeigter Reihenfolge				
0	Leerzeichen	&	/	.	
1	-	1	@	_	
2	A	B	C	2	
3	D	E	F	3	
4	G	H	I	4	
5	J	K	L	5	
6	M	N	O	6	
7	P	Q	R	S	7
8	T	U	V	8	
9	W	X	Y	Z	9

16.2 Symbole auf dem Display

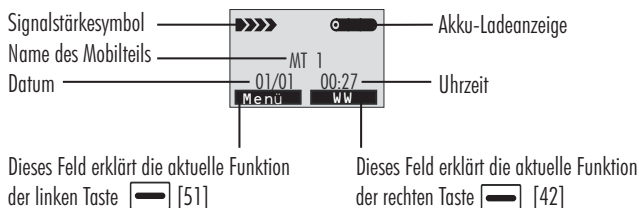

zusätzliche Symbole:

- zeigt an, dass die Leitung besetzt ist
- zeigt an, dass ein oder mehrere Anrufe nicht angenommen wurden; wenn das Symbol blinkt, ist die Anruferliste voll
- zeigt an, dass die Freisprech-Funktion aktiviert ist
- zeigt an, dass die Tastensperre aktiviert ist

17. Grundfunktionen

Alle Beschreibungen in dieser Anleitung gelten für das Mobilteil im Ruhezustand. Um den Ruhezustand einzustellen, drücken Sie die Taste .

17.1 Anrufen

- Nehmen Sie das Mobilteil aus der Basis.
- Drücken Sie die Taste . Auf dem Display erscheint "Gespräch", das Symbol und die Dauer, wie lange der Telefonhörer abgehoben ist in Stunden:Minuten: Sekunden, das Mobilteil ist jetzt nicht mehr im Ruhezustand.
- Geben Sie eine Telefonnummer ein.
- Um den Anruf zu beenden, drücken Sie entweder die Taste , oder stellen Sie das Mobilteil wieder in die Basis.



Sie können die gewünschte Telefonnummer auch im Ruhezustand eingeben. So können Sie Korrekturen vornehmen, bevor die Nummer gewählt wird. Gehen Sie folgendermaßen vor:

- Nehmen Sie das Mobilteil aus der Basis.
- Geben Sie eine Telefonnummer ein. Falls Ihre Telefonanlage dies erfordert, können Sie auch die Taste drücken, um eine Pause einzugeben, es erscheint "P" auf dem Display.
- Überprüfen Sie sie. Wenn Sie beim Eingeben der Telefonnummer einen Fehler gemacht haben, drücken Sie die Taste "Löschen." , um die zuletzt eingegebene Ziffer zu löschen.
- Wenn die Telefonnummer korrekt angezeigt wird, drücken Sie die Taste . Das Mobilteil wählt nun die Telefonnummer.
- Um den Anruf zu beenden, drücken Sie entweder die Taste , oder stellen Sie das Mobilteil wieder in die Basis.

17.2 Einen Anruf annehmen



Wenn ein neuer Anruf eingeht, wird er auf dem Display angezeigt und das Telefon klingelt.

Wenn der Anrufer identifiziert werden kann, erscheint seine Telefonnummer auf dem Display.



- Um den Anruf anzunehmen, drücken Sie die Taste . Wenn Sie die Automatische Rufannahme eingestellt haben, nehmen Sie das Mobilteil einfach aus der Basis, um den Anruf anzunehmen.
- Um den Anruf zu beenden, drücken Sie entweder die Taste , oder stellen Sie das Mobilteil wieder in die Basis. Nach dem Auflegen zeigt das Display die Dauer des Anrufes an.

17.3 Mikrofon stummschalten



Während eines Gespräches können Sie das Mikrofon Ihres Mobilteils vorübergehend ausschalten, so dass Ihr Gesprächspartner Sie nicht hören kann. Beispiel: Sie möchten einer anderen Person im Raum etwas sagen, das Ihr Gesprächspartner nicht hören soll.

- Um Ihr Mikrofon stumm zu schalten, drücken Sie während des Gespräches die Taste "Stumm" . Auf dem Display erscheint "Stumm".
- Um die Stummschaltung rückgängig zu machen, drücken Sie noch einmal die Taste "Stumm" .

17.4 Lautstärke einstellen

Während eines Gespräches können Sie mit den Tasten  oder  die Lautstärke des Mobilteils (oder des Lautsprechers beim Freisprechen) von "Hörerlauts.1" bis "Hörerlauts.5" auswählen. Die gewählte Lautstärke wird auf dem Display angezeigt. Sie können die Lautstärke auch im Menü unter "Audio Einst.(ellen)" einstellen.

17.5 Wahlwiederholung



- Drücken Sie im Ruhezustand die Taste  bzw. die Taste "WW" . Das Display zeigt die zuletzt gewählte Rufnummer an.
- Drücken Sie die Taste , um die Nummer zu wählen.

Ihr Telefon speichert die letzten 10 Rufnummern in einer Wahlwiederholungsliste.

Hinweise:





- Wenn keine Nummern gefunden werden, wird "Leer" angezeigt.
- Wenn die Wahlwiederholungsliste voll ist, wird beim Wählen einer neuen Nummer die älteste Nummer in der Liste automatisch gelöscht.

Eine Rufnummer in der Wahlwiederholungsliste suchen und wählen



- Um im Speicher zu blättern, drücken Sie wiederholt die Tasten  oder , bis Sie die gewünschte Rufnummer finden.

Einträge der Wahlwiederholungsliste verwalten

Sie können Rufnummern aus der Wahlwiederholungsliste in das Telefonbuch übernehmen oder aus der Liste löschen.





- Wählen Sie die gewünschte Rufnummer aus.
- Drücken Sie die Taste "Mehr" .
- Wählen Sie mit den Tasten  und  eine der folgenden Optionen aus:
 - Nr .speichern: übernimmt die Rufnummer in das Telefonbuch. Vervollständigen Sie den Eintrag im Telefonbuch, indem sie bei Schritt 4 beginnen, wie im Kapitel 19.2 beschrieben (die Rufnummer ist bereits im entsprechenden Feld eingegeben).
 - Löschen: löscht die ausgewählte Rufnummer.
 - Alle lösch.: löscht die gesamte Wahlwiederholungsliste.
- Um den Vorgang zu beenden, drücken Sie die Taste "Zurück" .

Hinweis:

Wenn Sie die Option "Löschen" oder "Alle lösch." gewählt haben, werden Sie durch die Mitteilung "Bestätigen?" gebeten, die Löschung zu bestätigen. Zur Bestätigung drücken Sie die Taste "OK" , zum Abbrechen die Taste "Abbr." .

17.6 Tastensperre

Wenn Sie diese Funktion wählen, sind alle Tasten gesperrt. Sie können jedoch Anrufe mit der Taste  annehmen. Wenn Sie auflegen, schaltet das Telefon die Tastensperre wieder ein. Diese Funktion ist nützlich, um ein versehentliches Drücken der Tasten zu verhindern.





- Um die Tastensperre einzuschalten, halten Sie die Taste  im Ruhezustand gedrückt, bis auf dem Display "Tastensperre" und das Symbol  erscheint.
- Um die Tastensperre auszuschalten, halten Sie die Taste  erneut gedrückt, bis das Symbol  auf dem Display erlischt.

Hinweis:

Wenn Sie bei eingeschalteter Tastensperre auf eine Taste drücken, hören Sie einen Warnton, und auf dem Display erscheint noch einmal die Meldung "Tastensperre".

17.7 Freisprechen

Während eines Gespräches können Sie den eingebauten Lautsprecher im Mobilteil einschalten. In diesem Modus können Sie Ihr Mobilteil einfach ablegen (z.B. auf einem Tisch) und frei sprechen.

- Um die Funktion einzuschalten, drücken Sie die Taste  während eines Gespräches. "Intern" und das Symbol  erscheinen auf dem Display.
- Um die Funktion auszuschalten und im normalen Modus weiterzusprechen, drücken Sie noch einmal die Taste . "Intern" und das Symbol  erlöschen.

Hinweise:

- Vergewissern Sie sich, dass Sie den Lautsprecher ausgeschaltet haben, bevor Sie das Mobilteil an Ihr Ohr halten.
- Hinweise zur Einstellung der Lautstärke des Lautsprechers finden Sie im Kapitel 22.2.

17.8 Flashsignal

Wenn eine Rufnummer besetzt ist, können Sie durch Drücken der Taste "R"  ein Flashsignal senden. Diese Taste wird in Verbindung mit speziellen Diensten verwendet (z.B. Anklopfen), die möglicherweise von Ihrem Provider zur Verfügung gestellt werden. Weitere Einzelheiten erfahren Sie von Ihrer Telefongesellschaft.

Um die genannten speziellen Dienste zu nutzen, drücken Sie einfach die Taste "R" , wenn die Leitung besetzt ist. Auf dem Display erscheint "R".

17.9 Mobilteil suchen (Pager-Funktion)

Sie können alle Mobilteile mit Hilfe der Basis suchen. Sie klingeln dann mit einem speziellen Ton. Dies kann nützlich sein, um verlorengegangene Mobilteile zu suchen.





- Drücken Sie die Pager-Taste [59] auf der Unterseite der Basis (weniger als 5 Sekunden). Alle an der Basis erreichbare und registrierte Mobilteile klingeln ca. 60 Sekunden lang.
- Um das Suchen vorzeitig zu beenden, drücken Sie noch einmal die Taste [59] an der Basis oder eine beliebige Taste auf einem Mobilteil.

Hinweis:

Wenn Sie die Pager-Taste [59] 5 Sekunden oder länger drücken, schaltet die Basis in den Anmeldemodus um.

18. Menü-Navigation

Um einen Menüpunkt einzustellen:

- Drücken Sie die Taste "Menü" , um die Menüpunkte zu sehen.
- Um durch die Menüpunkte zu blättern, drücken Sie wiederholt die Tasten  oder .
- Um einen Menüpunkt auszuwählen, drücken Sie die Taste "Wählen" , sobald vor dem gewünschten Menüpunkt der Cursor steht.
- Bei Bedarf wiederholen Sie diesen Vorgang.

Um in den Ruhezustand zurückzukehren:

Wenn Sie die Taste "Zurück"  in einem beliebigen Menü (mit Ausnahme des Zahlen- oder Texteingabemodus) drücken, kehrt das Telefon auf die vorherige Menü-Ebene zurück.

Um in den Ruhezustand zurückzukehren, drücken Sie die Taste .

Das Telefon kehrt automatisch aus jedem Menü in den Ruhezustand zurück, wenn innerhalb von 40 Sekunden keine Taste gedrückt wird.

18.1 Menü-Übersicht

Anruferlis. (Anruferliste)

Nr. speichern/ Löschen/ Alle lösch.(en)

Telefonbuch

Neuer Eintr.(ag)

Ändern

Löschen

Alle lösch.(en)

Speich.Stat (Telefonbuch-Status)

BS Einstell. (Einstellungen zwischen Basis und Mobilteil)

MT abmelden (Mobilteil von der Basis abmelden)

Wahlverfahr. (Wahlmodus)

Flashzeit

PIN ändern

Zurücksetzen (Basis auf die Werkseinstellung zurücksetzen)

MT Einstell. (Einstellungen am Mobilteil)

Alarm (Wecker einstellen)

Audio Einst. (Lautstärken einstellen)

Ruffon Einst. (Klingelton einstellen (Melodie und Lautstärke))

Ton Einst. (Tastentöne einstellen)

Sprache (Sprache auf dem Display auswählen)

MT Name (Name des Mobilteils)

Auto Annahme (Automatische Rufannahme)

Kontrast (Kontrast des Displays einstellen)

Datum & Zeit (Datum und Uhrzeit einstellen)



Basis Wahl (eine Basis auswählen)

Zurücksetzen (Mobilteil auf Werkseinstellung zurücksetzen)

Anmelden (Mobilteil an einer Basis anmelden)

Basis 1 / Basis 2 / Basis 3 / Basis 4







19. Anruferliste (Anruferlis.)



Bei einem Anruf wird die Rufnummer des Anrufers auf dem Display angezeigt (CLIP-Funktion), wenn sie von seinem Provider übermittelt wird und er sie nicht unterdrückt hat. Wenn Sie einen oder mehrere Anrufe nicht annehmen, erscheint das Symbol  auf dem Display. Ist die Anruferliste voll, blinkt das Symbol .

UNBEKANNT - diese Meldung erscheint, wenn die Rufnummer vom Provider nicht übermittelt wird







PRIVAT - diese Meldung erscheint, wenn der Anrufer die Rufnummernübermittlung unterdrückt.

19.1 Rufnummern ansehen und wählen

- Drücken Sie die Taste "Menü" .
- Drücken Sie die Taste "Wählen" , um "Anruferlis." auszuwählen. Die Nummer des letzten Anrufers wird angezeigt. (Sie können die Nummer des letzten Anrufers auch direkt durch Drücken der Taste  im Ruhezustand öffnen.)
- Wählen Sie die gewünschte Rufnummer mit den Tasten  oder  aus.
- Zum Wählen einer Rufnummer drücken Sie die Taste .





Hinweis: Bereits angesehene Nummern erscheinen oben rechts mit dem Symbol , Nummern, die zum ersten Mal angesehen werden, erscheinen mit dem Symbol .

19.2 Rufnummern in das Telefonbuch übernehmen (Nr. speichern)

- Drücken Sie die Taste "Menü" .
- Drücken Sie die Taste "Wählen" , um "Anruferlis." auszuwählen.
- Wählen Sie die gewünschte Rufnummer mit den Tasten  oder  aus.
- Drücken Sie die Taste "Mehr" , es erscheint "Nr. speichern".
- Drücken Sie die Taste "Wählen" , und geben Sie den Namen ein. Falsch eingegebene Buchstaben können Sie mit der Taste "Löschen"  löschen.
- Drücken Sie die Taste "Weiter" . Es erscheint die Rufnummer.
- Drücken Sie die Taste "Weiter" . Wählen Sie mit den Tasten  und  den Klingelton, den Sie der Rufnummer zuordnen möchten, aus.
- Drücken Sie die Taste "Speich"  zur Bestätigung und zum Beenden des Vorgangs. Das Telefon piept zur Bestätigung einmal.

Hinweis: Wurde diese Telefonnummer bereits in das Telefonbuch übernommen, schaltet sich das Telefon nach der letzten Bestätigung aus.

19.3 Eine oder alle Rufnummern aus der Anruferliste löschen (Löschen bzw. Alle löscht.)





- Drücken Sie die Taste "Menü" .
- Drücken Sie die Taste "Wählen" , um "Anruferlis." auszuwählen.
- Wählen Sie die gewünschte Rufnummer mit den Tasten  oder  aus.
- Drücken Sie die Taste "Mehr" , es erscheint "Nr. speichern".
- Wählen Sie mit den Tasten  oder  "Löschen" bzw. "Alle löscht."
- Drücken Sie die Taste "Wählen" . Auf dem Display erscheint "Bestätigen?".
- Drücken Sie die Taste "OK"  zur Bestätigung. Sie hören einen Piepton, und das Display zeigt die nächste Rufnummer an.

20. Telefonbuch











In dem integrierten Telefonbuch des Mobilteils können Sie häufig verwendete Rufnummern speichern, so dass Sie einen Anruf tätigen können, ohne die Rufnummer eingeben zu müssen.

Sie können max. 50 Telefonnummern speichern.



Telefonbuch-Eintrag ansehen und wählen

- Drücken Sie im Ruhezustand die Taste .
- Drücken Sie die Tasten  oder  wiederholt, bis der gewünschte Name einschließlich der zugehörigen Rufnummer erscheint.
- Drücken Sie die Taste "Wählen"  oder die Taste , um die Nummer zu wählen.









20.1 Telefonbuch-Einträge hinzufügen (Neuer Eintr.)







- Drücken Sie die Taste "Menü" .
- Wählen Sie mit den Tasten  und  "Telefonbuch" aus.
- Drücken Sie die Taste "Wählen" . Es erscheint "Neuer Eintr."
- Drücken Sie noch einmal die Taste "Wählen" . Auf dem Display wird "Name?" angezeigt.
- Geben Sie den gewünschten Namen ein (s. Tabelle in Kapitel 16.1).
- Drücken Sie "Weiter"  zur Bestätigung. Auf dem Display wird "Nummer?" angezeigt.
- Geben Sie die gewünschte Rufnummer ein (max. 20 Stellen).
- Drücken Sie "Weiter"  zur Bestätigung.
- Wählen Sie mit den Tasten  oder  den Klingelton, den Sie der Rufnummer zuordnen möchten, aus.
- Drücken Sie die Taste "Speich"  zur Bestätigung.

Hinweise:











- Wenn Sie bei der Eingabe der Rufnummer einen Fehler machen, können Sie ihn mit der Taste "Löschen"  korrigieren. Bei jedem Drücken der Taste wird die letzte Ziffer gelöscht.
- Wahlpause: Eine Wahlpause ist sinnvoll, wenn Sie auf einen Sprachserver zugreifen, wie z.B. beim Telefonbanking. Eine Wahlpause bietet eine Verzögerung von 3 Sekunden. Wenn Sie beim Wählen einer Rufnummer im Ruhezustand oder Speichern einer Rufnummer eine Pause einfügen möchten, drücken Sie die Taste , bis der Buchstabe R erscheint.

20.2 Telefonbuch-Einträge ändern (Ändern)

- Drücken Sie die Taste "Menü" .
- Wählen Sie mit den Tasten  und  "Telefonbuch" aus.
- Drücken Sie die Taste "Wählen" . Es erscheint "Neuer Eintr."
- Wählen Sie mit den Tasten  und  "Ändern" aus.
- Drücken Sie die Taste "Wählen" .
- Wählen Sie mit den Tasten  und  den gewünschten Eintrag aus.







- Drücken Sie die Taste "Wählen"  zur Bestätigung.
- Falls nötig, drücken Sie die Taste "Lösch." , um Buchstaben zu löschen. Geben Sie dann den neuen Namen ein.
- Drücken Sie "Weiter"  zur Bestätigung.
- Ändern Sie ggf. die Rufnummer.
- Drücken Sie "Weiter"  zur Bestätigung.
- Ändern Sie ggf. mit den Tasten  oder  den Klingelton, den Sie der Rufnummer zuordnen möchten.
- Drücken Sie die Taste "Speich"  zur Bestätigung.

20.3 Einen bzw. alle Eintrag aus dem Telefonbuch löschen (Löschen Alle lös.)

- Drücken Sie die Taste "Menü" .
- Wählen Sie mit den Tasten  und  "Telefonbuch" aus.
- Drücken Sie die Taste "Wählen" . Es erscheint "Neuer Eintr.".
- Wählen Sie mit den Tasten  und  "Löschen" bzw. "Alle lös." aus.
- Drücken Sie die Taste "Wählen" .
- Wählen Sie ggf. mit den Tasten  und  den gewünschten Eintrag aus.
- Drücken Sie die Taste "Wählen"  zur Bestätigung. Es erscheint "Bestätigen?".
- Drücken Sie "OK"  zur Bestätigung. Das Mobilteil piept zur Bestätigung.

20.4 Telefonbuch-Status (Speich.Stat.)

Der Status des Telefonbuchs zeigt die Anzahl der vorhandenen Telefonbucheinträge an. Maximal sind 50 Einträge möglich.









- Drücken Sie die Taste "Menü" .
- Wählen Sie mit den Tasten  und  "Telefonbuch" aus.
- Drücken Sie die Taste "Wählen" . Es erscheint "Neuer Eintr.".
- Wählen Sie mit den Tasten  und  "Speich.Stat." aus.
- Drücken Sie die Taste "Wählen" . Es erscheint z.B. "11/50", das heißt, im Telefonbuch gibt es 11 von 50 möglichen Einträgen.

21. Einstellungen zwischen Basis und Mobilteil (BS Einstell.)

21.1 Mobilteil von der Basis abmelden (MT abmelden)

Mit dieser Funktion können Sie ein zusätzliches an der Basis angemeldetes Mobilteil (TF 04 M) abmelden. Diese Abmeldung müssen Sie am Mobilteil, welches im Set enthalten ist, vornehmen.









Das im Set enthaltene Mobilteil können Sie nicht abmelden.

- Drücken Sie die Taste "Menü" .
- Wählen Sie mit den Tasten  und  "BS Einstell." aus.
- Drücken Sie die Taste "Wählen" . Es erscheint "MT abmelden".
- Drücken Sie die Taste "Wählen" . Auf dem Display erscheint "PIN ?".
- Geben Sie die aktuelle PIN ein (die werkseitige PIN ist "0000").
- Drücken Sie die Taste "OK" .
- Wählen Sie mit den Tasten  oder  ein Mobilteil (MT 1 bis MT 5) aus.
- Drücken Sie die Taste "Wählen"  zur Bestätigung. Das Mobilteil piept zur Bestätigung.

21.2 Wahlmodus (Wahlverfahr.)

Diese Einstellung ist nur notwendig, wenn Ihre Telefonanlage dies erfordert, siehe Bedienungsanleitung der Telefonanlage.

Sie können den Wahlmodus wie folgt ändern:

- Drücken Sie die Taste "Menü" .
- Wählen Sie mit den Tasten  und  "BS Einstell." aus.
- Drücken Sie die Taste "Wählen" . Es erscheint "MT abmelden".
- Wählen Sie mit den Tasten  oder  "Wahlverfahr." aus.
- Drücken Sie die Taste "Wählen" . Der Cursor zeigt die aktuelle Einstellung an.
- Wählen Sie mit den Tasten  und  den gewünschten Wahlmodus ("Tonwahl" oder "Impulswahl").
- Drücken Sie die Taste "Speich" . Sie hören einen Bestätigungston.

Hinweis:











Wenn Sie sich nicht sicher sind, welchen Wahlmodus Sie wählen müssen, wenden Sie sich bitte an Ihren örtlichen Service-Provider.

Werkseinstellung: Tonwahl

21.3 Flashzeit

Diese Einstellung ist nur notwendig, wenn Ihre Telefonanlage dies erfordert, siehe Bedienungsanleitung der Telefonanlage.

Sie können die Flash-Zeit wie folgt ändern:









- Drücken Sie die Taste "Menü" .
- Wählen Sie mit den Tasten  und  "BS Einstell." aus.
- Drücken Sie die Taste "Wählen" . Es erscheint "MT abmelden".
- Wählen Sie mit den Tasten  oder  "Flashzeit" aus.
- Drücken Sie die Taste "Wählen" . Der Cursor zeigt die aktuelle Einstellung an.
- Wählen Sie mit den Tasten  oder  "Flash-1" (kurz) oder "Flash-2" (lang).
- Drücken Sie die Taste "Speich" . Sie hören einen Bestätigungston.

Werkseinstellung: Flash-1

21.4 PIN ändern

Mit dieser Funktion können Sie die PIN der Basis ändern.

Die werkseitige PIN ist 0000.









- Drücken Sie die Taste "Menü" .
- Wählen Sie mit den Tasten  und  "BS Einstell." aus.
- Drücken Sie die Taste "Wählen" . Es erscheint "MT abmelden".
- Wählen Sie mit den Tasten  oder  "PIN ändern" aus.
- Drücken Sie die Taste "Wählen" . Es erscheint "PIN ?".
- Geben Sie die aktuelle PIN ein.
- Drücken Sie die Taste "Weiter" . Es erscheint "Neue PIN".
- Geben Sie 4 Ziffern für Ihre neue PIN ein.
- Drücken Sie die Taste "Weiter" . Es erscheint "Bestäti.".
- Geben Sie noch mal die 4 Ziffern für Ihre neue PIN ein.
- Drücken Sie die Taste "Speich" . Es ertönt ein Ton zur Bestätigung. Jetzt ist Ihre neue PIN aktiv.

Hinweis:

Merken Sie sich unbedingt Ihre neue PIN. Wenn Sie Ihre PIN verlieren, können Sie keine Veränderungen mehr am Gerät vornehmen, bei denen die PIN eingegeben werden muss.

21.5 Basis auf Werkseinstellung zurücksetzen (Zurücksetzen)







Mit dieser Funktion können Sie die Basis auf die Werkseinstellungen zurücksetzen.





- Drücken Sie die Taste "Menü" .
- Wählen Sie mit den Tasten  und  "BS Einstell." aus.
- Drücken Sie die Taste "Wählen" . Es erscheint "MT abmelden".
- Wählen Sie mit den Tasten  oder  "Zurücksetzen" aus.
- Drücken Sie die Taste "Wählen" . Es erscheint "PIN ?".
- Geben Sie die aktuelle PIN ein.
- Drücken Sie die Taste "Rücks." .

22. Einstellungen am Mobilteil (MT Einstell.)



22.1 Wecker einstellen (Alarm)

Sie können am Mobilteil eine Weckzeit einstellen.

- Drücken Sie die Taste "Menü" .
- Wählen Sie mit den Tasten  und  "MT Einstell." aus.
- Drücken Sie die Taste "Wählen" . Es erscheint "Alarm".
- Drücken Sie die Taste "Wählen" . Der Cursor zeigt die aktuelle Einstellung an.
- Wählen Sie mit den Tasten  und  "Aus" oder "An".
- Drücken Sie die Taste "Wählen" .

- Wenn Sie AN gewählt haben, wird die zuletzt eingegebene Weckzeit angezeigt.
 - Geben Sie jetzt mit den numerischen Tasten 0 bis 9 die Weckzeit im 24-Stunden-Format HH:MM (Stunden:Minuten) ein.
 - Drücken Sie die Taste "Weiter" . Das Mobilteil piept.
 - Wählen Sie mit den Tasten  und  "Snooze an" oder "Snooze aus" (Schlummermodus ein- oder ausgeschaltet).
 - Drücken Sie die Taste "Speich" .













Hinweise:

- Wenn Sie Snooze aus gewählt haben, dann ertönt der Weckruf für ca. 40 Sekunden zur Weckzeit. Mit dem Drücken einer beliebigen Taste können Sie den Weckruf vorzeitig beenden. Zum Abstellen des Weckrufs müssen Sie wie oben beschrieben unter "Alarm" die Einstellung "Aus" wählen, sonst erfolgt der Weckruf erneut am nächsten Tag.
- Wenn Sie Snooze an wählen, ertönt der Weckruf in regelmäßigen Abständen ca. alle 10 Minuten, bis die Akkus des Mobilteils leer sind. Mit dem Drücken einer beliebigen Taste (außer der Taste ) können Sie den Weckruf vorzeitig beenden, nach 10 Minuten erfolgt dann ein neuer Weckruf. Zum Ausstellen des Weckrufs drücken Sie die Taste , jedoch erfolgt der Weckruf erneut am nächsten Tag. Um den Weckruf komplett auszuschalten, müssen Sie wie oben beschrieben unter "Alarm" die Einstellung "Aus" wählen.

Werkseinstellung: AUS

22.2 Lautstärken einstellen (Audio Einst.)

Sie können die Lautstärke des Mobilteils oder des Lautsprechers beim Freisprechen einstellen:

- Drücken Sie die Taste "Menü" .
- Wählen Sie mit den Tasten  und  "MT Einstell." aus.
- Drücken Sie die Taste "Wählen" . Es erscheint "Alarm".
- Wählen Sie mit den Tasten  oder  "Audio Einst." aus.
- Drücken Sie die Taste "Wählen" .
- Wählen Sie mit den Tasten  und  "Lautsp. lau." (Lautsprecher Lautstärke) oder "Hörer lauts." (Mobilteil Lautstärke) aus.
- Drücken Sie die Taste "Wählen" . Das Display zeigt die aktuelle Einstellung an.
- Wählen Sie mit den Tasten  oder  die Lautstärke aus ("Stufe 1" bis "Stufe 5").
- Drücken Sie die Taste "Speich" .

Werkseinstellung: bei beiden: Stufe 3

22.3 Klingelton einstellen (Melodie und Lautstärke) (Rufton Einst.)

Sie können sowohl den Klingelton bei eingehendem Anruf aus dem Telefonnetzwerk ("Rufton Ext.") als auch den Klingelton bei Anruf von der Türsprechstelle oder anderen Mobilteilen ("Rufton Int."), die bei derselben Basis registriert sind, auswählen und die Lautstärke einstellen.

- Drücken Sie die Taste "Menü" .
- Wählen Sie mit den Tasten  und  "MT Einstell." aus.
- Drücken Sie die Taste "Wählen" . Es erscheint "Alarm".
- Wählen Sie mit den Tasten  oder  "Rufton Einst." aus.
- Drücken Sie die Taste "Wählen" .
- Wählen Sie mit den Tasten  oder  "Rufton Int." oder "Rufton Ext." aus.
- Drücken Sie die Taste "Wählen" .
- Wählen Sie mit den Tasten  oder  "Melodie" oder "Lautstärke".
- Drücken Sie die Taste "Wählen" . Der Cursor zeigt die aktuelle Einstellung an.
- Wählen Sie mit den Tasten  oder  einen Klingelton von "Melodie 1" bis "Melodie 10" aus oder stellen Sie die Lautstärke von "Stufe 1" bis "Stufe 5" ein bzw. ganz aus (Einstellung "Aus"). Beim Einstellen des Klingeltons oder der Lautstärke spielt das Telefon die ausgewählte Melodie oder klingelt in der ausgewählten Lautstärke.
- Drücken Sie die Taste "Speich"  zur Bestätigung.

Werkseinstellung:

Melodie: Rufton Ext.: Melodie 1
Rufton Int.: Melodie 8
Lautstärke: bei beiden: Stufe 3











22.4 Tastentöne ein- bzw. ausstellen (Ton Einst.)

Tastenton:



Ihr Mobilteil kann jedes Drücken einer Taste mit einem Ton bestätigen. Diesen Tastenton können Sie ausschalten.

Reichweite:

Das Mobilteil gibt einen Warnton, wenn es sich außerhalb der Reichweite zur Basis befindet. Diesen Warnton können Sie ausschalten.

- Drücken Sie die Taste "Menü" .
- Wählen Sie mit den Tasten  und  "MT Einstell." aus.
- Drücken Sie die Taste "Wählen" . Es erscheint "Alarm".
- Wählen Sie mit den Tasten  oder  "Ton Einst." aus.
- Drücken Sie die Taste "Wählen" .
- Wählen Sie mit den Tasten  oder  "Tastenton" oder "Reichweite" aus.
- Drücken Sie die Taste "Wählen" . Der Cursor zeigt die aktuelle

Einstellung an.

- Wählen Sie mit den Tasten  oder  "Aus" oder "An" aus, um die Funktion aus- oder einzuschalten.
- Drücken Sie die Taste "Speich" .

Hinweise:

- Bei normalem Gebrauch wird empfohlen, die Tastentöne einzuschalten. Dies vereinfacht die Bedienung des Telefons.
- In einigen Fällen ertönt ein Warnton, wenn eine falsche Taste gedrückt wird. Diesen Warnton können Sie unter "Tastenton" nicht ausschalten.











Werkseinstellung:

Tastenton: An

Reichweite: An

22.5 Sprache auf dem Display auswählen (Sprache)

Das Mobilteil unterstützt mehrere vordefinierte Sprachen: Deutsch, Italienisch, Niederländisch, Russisch, Polnisch, Englisch, Französisch, Spanisch. Sie können die Sprache der Display-Texte wie folgt ändern:

- Drücken Sie die Taste "Menü" .
- Wählen Sie mit den Tasten  und  "MT Einstell." aus.
- Drücken Sie die Taste "Wählen" . Es erscheint "Alarm".
- Wählen Sie mit den Tasten  oder  "Sprache" aus.
- Drücken Sie die Taste "Wählen" . Der Cursor zeigt die aktuelle Einstellung an.
- Wählen Sie mit den Tasten  oder  zwischen den Sprachen aus. Jede Sprache wird in ihrer Übersetzung angezeigt.
- Drücken Sie die Taste "Speich" . Sie hören einen Bestätigungston.

Werkseinstellung: DEUTSCH

22.6 Name des Mobilteils/Türsprechstelle (MT Name)

Der werkseitige Name der im Set beinhalteten Komponenten ist MT 1 (Mobilteil) und MT 2 (Türsprechstelle). Der werkseitige Name eines Mobilteils bzw. einer Türsprechstelle nach der Registrierung ist "MT N". Die Nummer N = 1 bis 5 zeigt die Reihenfolge an, in welcher das Gerät an der Basis registriert wurde. Der Name wird im Ruhezustand angezeigt.

Sie können einen zusätzlichen Namen für das Mobilteil einfügen, so dass Sie z.B. bei mehreren Telefonhörern den gesuchten besser erkennen können:











- Drücken Sie die Taste "Menü" .
- Wählen Sie mit den Tasten  und  "MT Einstell." aus.
- Drücken Sie die Taste "Wählen" . Es erscheint "Alarm".
- Wählen Sie mit den Tasten  oder  "MT Name" aus.
- Geben Sie den Namen des Mobilteils (max. 12 Zeichen) mit den alphanumerischen Tasten ein (mit der Taste "Lösch."  können Sie bei Bedarf das letzte Zeichen löschen).
- Drücken Sie die Taste "Speich" . Sie hören einen Bestätigungston.

Hinweis:

Wenn Sie intern ein anderes Mobilteil anrufen, erscheint dort auf dem Display "MTN Ruft", und nicht der von Ihnen eingegebene Name.

22.7 Automatische Rufannahme (Auto Annahme)

Mit dieser Funktion können Sie das Mobilteil bei einem Anruf einfach aus der Basis nehmen, ohne eine Taste zu drücken, um den Anruf entgegenzunehmen.

- Drücken Sie die Taste "Menü" .
- Wählen Sie mit den Tasten  und  "MT Einstell." aus.
- Drücken Sie die Taste "Wählen" . Es erscheint "Alarm".
- Wählen Sie mit den Tasten  oder  "Auto Annahme" aus.
- Drücken Sie die Taste "Wählen" . Der Cursor zeigt die aktuelle Einstellung an.
- Wählen Sie mit den Tasten  oder  "Aus" oder "An" aus, um die Funktion aus- oder einzuschalten.
- Drücken Sie die Taste "Speich" . Sie hören einen Bestätigungston.











Werkseinstellung: An

22.8 Display Kontrast einstellen (Kontrast)

- Drücken Sie die Taste "Menü" .
- Wählen Sie mit den Tasten  und  "MT Einstell." aus.
- Drücken Sie die Taste "Wählen" . Es erscheint "Alarm".
- Wählen Sie mit den Tasten  oder  "Kontrast" aus.
- Drücken Sie die Taste "Wählen" . Die aktuelle Einstellung wird angezeigt.
- Wählen Sie mit den Tasten  oder  die gewünschte Einstellung zwischen "00" (geringer Kontrast) und "16" (starker Kontrast) aus.
- Drücken Sie die Taste "Speich" . Sie hören einen Bestätigungston.

Werkseinstellung: 16

22.9 Datum und Uhrzeit einstellen (Datum & Zeit)



- Drücken Sie die Taste "Menü" .
- Wählen Sie mit den Tasten  und  "MT Einstell." aus.
- Drücken Sie die Taste "Wählen" . Es erscheint "Alarm".
- Wählen Sie mit den Tasten  oder  "Datum & Zeit" aus.
- Drücken Sie die Taste "Wählen" .
- Wählen Sie mit den Tasten  oder  zwischen "Datumsformat", "Zeitformat", "Datum einst." und "Zeit einst." aus.
- Drücken Sie die Taste "Wählen" . Der Cursor zeigt die aktuelle Einstellung an.

Datumsformat

- Wählen Sie mit den Tasten  oder  TT-MM (Tag-Monat) oder MM-TT (Monat-Tag) aus.

- Drücken Sie die Taste "Speich" .

Zeitformat

- Wählen Sie mit den Tasten  oder  "12 Std." (12 Stunden Rythmus) oder "24 Std." (24 Stunden Rythmus) aus.
- Drücken Sie die Taste "Speich" .

Datum einst.(ellen)

- Geben Sie das Datum im mit den numerischen Tasten 0 bis 9 ein.
- Drücken Sie die Taste "Speich" .

Zeit einst.(ellen)











- Geben Sie die Uhrzeit mit den numerischen Tasten 0 bis 9 ein.
- Drücken Sie die Taste "Speich" .

Werkseinstellung:

Datumsformat: TT-MM/Zeitformat: 24 Std.

22.10 Eine Basis auswählen (Basis Wahl)









Mit dieser Funktion können Sie eine am Mobilteil angemeldete Basis auswählen (maximal können 4 Basisstationen an einem Mobilteil angemeldet werden).

- Drücken Sie die Taste "Menü" .
- Wählen Sie mit den Tasten  und  "MT Einstell." aus.
- Drücken Sie die Taste "Wählen" . Es erscheint "Alarm".
- Wählen Sie mit den Tasten  oder  "Basis Wahl" aus.
- Drücken Sie die Taste "Wählen" .
- Wählen Sie mit den Tasten  oder  die gewünschte Basis aus.
- Drücken Sie die Taste "Wählen" . (Wenn Sie eine nicht vorhandene Basis auswählen, ertönt ein Warnton). Nach kurzer Zeit ertönt zur Bestätigung eine Tonfolge.

Hinweis:

Das Mobilteil funktioniert nur mit der Basis, an die es zuletzt angemeldet wurde, bzw. nur mit der Basis, die ausgewählt wurde.

22.11 Mobilteil auf Werkseinstellung zurücksetzen (Zurücksetzen)









- Drücken Sie die Taste "Menü" .
- Wählen Sie mit den Tasten  und  "MT Einstell." aus.
- Drücken Sie die Taste "Wählen" . Es erscheint "Alarm".
- Wählen Sie mit den Tasten  oder  "Zurücksetzen" aus.
- Drücken Sie die Taste "Wählen" . Es erscheint "PIN ?".
- Geben Sie die aktuelle PIN ein.
- Drücken Sie die Taste "Rücks." . Wenn die PIN als gültig erkannt wurde, werden alle Einstellungen des Mobilteils auf die Werkseinstellungen zurückgesetzt. Anderenfalls ertönt ein Warnton und die Einstellungen bleiben unverändert. Nach dem Zurücksetzen kehrt das Mobilteil in den Ruhezustand zurück.

23. Mobilteil an einer Basis anmelden (ANMELDEN)

Das im Lieferumfang enthaltene Mobilteil ist bereits mit der Nummer MT 1 angemeldet.

Sie können insgesamt bis zu 5 Mobilteile/Türsprechstellen an einer Basis anmelden (s. Kapitel 28 "Optionales Zubehör").

Ein Mobilteil kann an bis zu 4 Basisstationen angemeldet werden.

- Halten Sie die Pager-Taste an der Unterseite der Basis 5 Sekunden oder länger gedrückt.
- Drücken Sie die Taste "Menü" .
- Drücken Sie die Tasten  oder  wiederholt, um "Anmelden" auszuwählen.
- Drücken Sie die Taste "Wählen" .
- Wählen Sie mit den Tasten  oder  zwischen "Basis 1" bis "Basis 4" aus, d.h. weisen Sie der Basis eine von vier möglichen Speicherplätzen zu.
- Drücken Sie die Taste "Wählen" .
- Sobald die Basis gefunden wurde und das Mobilteil erfolgreich angemeldet ist, werden Sie aufgefordert, den PIN-Code einzugeben (die werkseitige PIN ist 0000).
- Drücken Sie die Taste "Wählen" . Nach der Gültigkeitsprüfung der PIN ertönt der Registrierungston, und die Basis vergibt eine Nummer für das Mobilteil. Wenn die eingegebene PIN fehlerhaft ist, ertönt ein Warnton, und das Mobilteil kehrt in den vorherigen Zustand zurück. Wenn die Basis nicht gefunden wird, verhält sich das Mobilteil so, als ob es außerhalb der Reichweite wäre.

Hinweise:

- Ein abgemeldetes Mobilteil kann wie oben beschrieben wieder an einer Basis angemeldet werden.
- Um ein angemeldetes Mobilteil an eine andere Basis anzumelden, gehen Sie einfach wie oben beschrieben mit der anderen Basis vor.
- Das Mobilteil funktioniert nur mit der Basis, an die es zuletzt angemeldet wurde, bzw. mit der Basis, die ausgewählt wurde (s. Kapitel 22.10).



24. Anrufe mit mehreren Mobilteilen tätigen

Wenn mehrere Mobilteile an derselben Basis angemeldet sind, können Sie interne Anrufe tätigen, externe Anrufe zwischen den registrierten Mobilteilen weiterleiten und eine Konferenzschaltung einrichten.

24.1 Interner Anruf

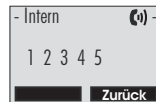

- Drücken Sie die Taste , auf dem Display erscheint die folgende Anzeige:



- Geben Sie die Nummer des Mobilteils ein, das Sie anrufen möchten (z.B. "3" für Mobilteil 3). Bei einer gültigen Eingabe klingelt das angerufene Mobilteil, und auf seinem Display erscheint z.B. "MT1 Ruf".
- Mit der Taste  kann Ihr Gesprächspartner den internen Anruf entgegennehmen.
- Um das Gespräch zu beenden, drücken Sie die Taste .



Hinweise:

Wenn während eines Gespräches mit der Türsprechstelle oder eines internen Anrufes ein externer Anruf hereinkommt, sind zwei kurze Anklopfföne zu hören.

- Drücken Sie die Taste , um den internen Anruf zu beenden. Kurz darauf klingeln Ihre Telefone bei eingehendem Anruf.
- Nehmen Sie nun den externen Anruf mit der Taste  an. Es ist nicht möglich, eine Türsprechstelle von einem Mobilteil aus anzurufen.





24.2 Anrufe zwischen Mobilteilen weiterleiten

Sie können einen externen Anruf zwischen Mobilteilen, die an derselben Basis angemeldet sind, weiterleiten.

- Drücken Sie während eines externen Anrufes die Taste .
- Geben Sie die Nummer des Mobilteils ein, an das Sie den Anruf weiterleiten möchten.
- Wenn der angerufene Gesprächsteilnehmer den Anruf annehmen möchte, drückt er die Taste , um mit Ihnen zu sprechen. Sie können ihn dann über den eingehenden Anruf informieren.
- Wenn der angerufene Gesprächsteilnehmer den externen Anruf entgegennehmen möchte, dann drücken Sie die Taste  oder stellen Sie das Mobilteil wieder in die Basis, um die Weiterleitung abzuschließen.

24.3 Eine Konferenzschaltung einrichten



Wenn Sie sowohl ein externes als auch ein internes Gespräch gleichzeitig führen möchten, können Sie eine Konferenzschaltung wie folgt einrichten:

1. Während eines externen Anrufes drücken Sie die Taste  und geben die Nummer des gewünschten Mobilteils ein.
2. Der angerufene Gesprächspartner drückt die Taste , um den Anruf anzunehmen.
3. Der anrufende Gesprächspartner kann mit der Taste  die Konferenz starten.
4. Jedes der beiden Mobilteile kann durch Drücken der Taste  die Konferenz jederzeit verlassen.

Hinweis: Wenn ein Mobilteil die Konferenz verlässt, führen die verbleibenden Mobilteile diese weiter.

25. Anruferkennung bei Anklopfen

Wenn Sie den Anklopf-Service Ihres Telefonproviders in Anspruch nehmen, zeigt das Mobilteil den Namen und die Rufnummer des zweiten Anrufers an, während Sie ein Gespräch führen.

- Drücken Sie die Taste "R" , um den zweiten Anruf anzunehmen.
- Wenn Sie die Taste "R"  drücken, können Sie das Gespräch mit dem ersten Anrufer fortführen.

Hinweis: Wenn Sie einen externen Anruf an ein anderes Mobilteil weitergeleitet haben, kann die Anklopf-Funktion beim zweiten Mobilteil nicht angewendet werden.

26. Batterie- und Akkuwechsel

26.1 Türsprechstelle

Ertönt nach Drücken der Klingeltaste der Klingelton an der Türsprechstelle nur wenige Male und/oder es ist keine Kommunikation möglich, so ist ein Batteriewechsel in der Türsprechstelle erforderlich:

- Entfernen Sie die Torx-Schraube [23] aus dem Loch [12] mit dem mitgelieferten Torx-Schlüssel [24].
- Ziehen Sie die Türsprechstelle [1] nach oben aus der Halterung [15].
- Öffnen Sie das Batteriefach [13] der Türsprechstelle, indem Sie den Batteriefachdeckel [11] nach unten schieben.
- Entnehmen und entsorgen Sie die alten Batterien.
- Legen Sie zwei alkalische LR14 (C), 1,5 V Batterien polrichtig in das Batteriefach ein. Die Türsprechstelle ertönt ein Mal.
- Schließen Sie das Batteriefach wieder mit dem Batteriefachdeckel.
- Schieben Sie die Türsprechstelle wieder auf die Halterung.
- Drehen Sie die Torx-Schraube wieder in die Türsprechstelle.

26.2 Mobilteil

Entladen die Akkus im Mobilteil in zu kurzer Zeit, so ist ein Akkuwechsel im Mobilteil erforderlich:

- Öffnen Sie das Batteriefach [53] des Mobilteils [39], indem Sie den Batteriefachdeckel [55] nach unten schieben.
- Entnehmen und entsorgen Sie die alten Akkus.
- Legen Sie zwei Ni-MH Akkus AAA, 1,2 V; 600 mAh polrichtig in das Batteriefach ein.
- Schließen Sie das Batteriefach wieder mit dem Batteriefachdeckel.

27. Wartung und Reinigung

- Die Geräte sind wartungsfrei: Öffnen Sie sie deshalb niemals.
- Überprüfen Sie regelmäßig die technische Sicherheit und die Funktion.
- Ziehen Sie vor der Reinigung die Netzgeräte aus der Steckdose.
- Äußerlich dürfen die Geräte nur mit einem weichen, nebelfeuchten Tuch oder Pinsel gereinigt werden.

28. Optionales Zubehör

- Türsprechstelle TF 04 T, Art. Nr. 34 233
- Mobilteil TF 04 M inkl. Ladestation, Art. Nr. 34 235
- Relaismodul RE 05, Art. Nr. 34 232

29. Entsorgung



Sie dürfen Verpackungsmaterial und ausgediente Batterien oder Geräte nicht im Hausmüll entsorgen, führen Sie sie der Wiederverwertung zu. Den zuständigen Recyclinghof bzw. die nächste Sammelstelle erfragen Sie bei Ihrer Gemeinde.

30. Konformitätserklärung

Hiermit erklären wir, INDEXA GmbH, Paul-Böhringer-Str. 3, D - 74229 Oedheim, dass sich das Produkt TF 04 Set in Übereinstimmung mit den grundlegenden Anforderungen und den anderen relevanten Vorschriften der Richtlinie 1995/5/EG befindet. Die Konformitätserklärung zu diesem Produkt finden Sie unter www.indexa.de.

Dieses Gerät ist für den analogen Telefonanschluss im Deutschen, Österreichischen, Schweizerischen oder Luxemburgischen Netz vorgesehen.

31. Garantie

Als privater Endverbraucher haben Sie auf dieses Produkt 2 Jahre Garantie ab Kaufdatum. Bitte bewahren Sie den Kaufbeleg als Nachweis auf.

Die Garantieleistung gilt nur für Material- oder Fabrikationsfehler. Sie gilt nicht für Akkus, Batterien, Verschleißteile oder für Beschädigungen an zerbrechlichen Teilen. Akkus unterliegen dem Verschleiß, deshalb kann eine längere Lebenszeit als 6 Monate nicht gewährleistet werden. Das Produkt ist lediglich für den privaten und nicht für den gewerblichen Gebrauch bestimmt.

Bei missbräuchlicher und / oder unsachgemäßer Behandlung, Gewaltanwendung und bei Eingriffen, die nicht vom autorisiertem Fachbetrieb vorgenommen wurden, erlischt die Garantie. Ihre gesetzlichen Rechte werden durch diese Garantie nicht eingeschränkt.

Garantieleistungen bewirken weder eine Verlängerung der Garantiefrist noch setzen sie eine neue Garantiefrist in Lauf. Die Garantiefrist für eingebaute Ersatzteile endet mit der Garantiefrist für das Gesamtgerät.

Rücksendungen bitte frei Haus. Nicht frei gemachte Sendungen werden nicht angenommen. Reparaturen können nur bearbeitet werden, wenn eine ausführliche Fehlerbeschreibung beiliegt. Senden Sie überdies nur gut verpackte und komplette Systeme zurück.

Indexa GmbH, Paul-Böhringer-Str. 3, 74229 Oedheim, Deutschland
www.indexa.de

2011/03/30

32. Fehler beheben

Fehler	Ursache	Behebung
Das Mobilteil reagiert nicht, bzw. keine Anzeige auf dem Display	Das Mobilteil ist nicht eingeschaltet	Schalten Sie das Mobilteil ein
	Akkus des Mobilteils sind falsch eingelegt	Legen Sie die Akkus polrichtig ein
	Die Akkus sind leer, u.U. weil die Basis nicht korrekt mit Strom versorgt wird	Schließen Sie das Netzgerät korrekt an den Netzstrom an und laden Sie die Akkus vollständig wieder auf
	Akkus des Mobilteils sind verbraucht	Setzen Sie neue geeignete Akkus polrichtig ein
	Schlechte Verbindung zwischen den Ladekontakten von Mobilteil und Basis	Reinigen Sie die Ladekontakte
Das Mobilteil reagiert nur mit einem Piepton auf Tastendruck	Die Tastensperre ist eingeschaltet	Schalten Sie die Tastensperre aus
Am Mobilteil erscheint auf dem Display "Suchen..."	Die Basis wird nicht mit Strom versorgt	Schließen Sie das Netzgerät der Basis korrekt an
	Die Entfernung zwischen Basis und Mobilteil ist zu groß oder die Bausubstanz schirmt die Funkübertragung ab	Ändern Sie die Platzierung von Basis und/oder Mobilteil
	Störung der Funkverbindung	Schalten Sie andere Funksender und störende Geräte ab Ändern Sie die Platzierung der Geräte
	Das Mobilteil wurde nicht an der Basis angemeldet	Melden Sie das Mobilteil an der Basis an
Kein Ruffton an der Türsprech- stelle hörbar, wenn Klingeltaste gedrückt wurde	Die Türsprechstelle wird nicht mit Strom versorgt	Legen Sie einwandfreie Batterien polrichtig ein oder verbinden Sie die Türsprechstelle korrekt mit einer 12 V DC Stromversorgung
Mobilteil reagiert nicht auf Klingeln, obwohl dessen Kontakt zur Basis besteht und der Ruffton an der Türsprechstelle hörbar ist	Die Entfernung zwischen Türsprechstelle und Basis ist zu groß oder die Bausubstanz schirmt die Funkübertragung ab	Ändern Sie die Platzierung von Türsprechstelle und/oder Basis
	Die Türsprechstelle wurde nicht an der Basis angemeldet	Melden Sie die Türsprechstelle an der Basis an
Nach Drücken der Klingeltaste ertönt der Klingelton an der Türsprechstelle nur wenige mal und/oder es ist keine Kommunikation möglich	Die Batterien in der Türsprechstelle sind verbraucht	Setzen Sie neue geeignete Batterien polrichtig ein
Der elektrische Türöffner kann nicht aktiviert werden	Raute-Taste [45] wurde zu kurz gedrückt	Halten Sie die Raute-Taste [45] mind. 3 Sekunden lang gedrückt
	Anschluss des Türöffners ist nicht korrekt oder die Stromversorgung ist zu schwach	Schließen Sie den Türöffner korrekt an (s. Kapitel 8.2)
Lebensdauer der Akkus im Mobilteil sind zu kurz	Eine permanent zu kurze Lebensdauer der Akkus kann darauf hinweisen, dass die Akkus ausgetauscht werden müssen	Setzen Sie neue geeignete Akkus polrichtig ein
	Es wurden keine geeigneten Akkus eingelegt	Setzen Sie neue geeignete Akkus polrichtig ein
Kein Wählton	Die Basis ist nicht korrekt an das Telefonnetz angeschlossen	Schließen Sie das Telefonkabel und ggf. den TAE-Adapter korrekt an
	Die Basis wird nicht mit Strom versorgt	Schließen Sie die Basis korrekt an den Netzstrom an
Das Mobilteil klingelt nicht	Der Klingelton wurde ausgeschaltet	Schalten Sie den Klingelton wieder ein
Rufnummer des Anrufers wird nicht angezeigt	Sie haben keinen Anruferkennungs-Service bei Ihrem Netzbetreiber beantragt	Beantragen Sie einen Anruferkennungs-Service bei Ihrem Netzbetreiber
	Der Anrufer unterdrückt seine Daten	-
	Die Rufnummer wird erst etwas später empfangen	Lassen Sie das Mobilteil mehrmals klingeln
Sie hören Geräusche während des Telefongesprächs bzw. die Anruferkennung funktioniert nicht ordnungsgemäß	Störungen durch DSL-Verbindung	Wenden Sie sich an Ihren DSL-Provider und verbinden Sie einen Geräuschefilter am Telefonkabel zwischen der Basis und der Telefonbuchse

Instructions d'utilisation Set TF 04

Sommaire

1. Introduction	Page 21	17. Fonctions de base	Page 28
2. Utilisation conforme	Page 21	18. Navigation dans le menu	Page 29
3. Contenu de la livraison	Page 22	19. Liste des appels	Page 30
4. Équipement	Page 22	20. Répertoire	Page 31
5. Caractéristiques techniques	Page 23	21. Réglages entre la base et le combiné	Page 32
6. Consignes de sécurité	Page 23	22. Réglages du combiné	Page 33
7. Placement de l'appareil	Page 24	23. Enregistrer le combiné à une base	Page 35
8. Montage et branchement	Page 25	24. Effectuer des appels avec plusieurs combinés	Page 35
9. Mise en marche	Page 26	25. Identification du double-appel	Page 36
10. Allumer/Éteindre le combiné	Page 26	26. Changement des piles et de la batterie	Page 36
11. Réglages de base	Page 26	27. Entretien et nettoyage	Page 36
12. Enregistrer des combinés supplémentaires	Page 26	28. Accessoires optionnels	Page 36
13. Enregistrer des platines de rue supplémentaires à la base	Page 26	29. Élimination	Page 37
14. Portée	Page 27	30. Déclaration de conformité	Page 37
15. Fonction communication à la porte	Page 27	31. Garantie	Page 37
16. Description des touches/de l'écran	Page 27	32. Résolution des problèmes	Page 37

1. Introduction

Lisez complètement et attentivement cette notice d'utilisation. La notice d'utilisation fait partie intégrante du produit et comporte des informations importantes sur la mise en service et l'utilisation. Respectez toujours toutes les consignes de sécurité. Si vous avez des questions ou des doutes sur l'utilisation de cet appareil, demandez conseil à un spécialiste ou renseignez vous sur internet sur www.indexa.de. Conservez soigneusement cette notice d'utilisation et transmettez-la à toute autre personne si nécessaire.

2. Utilisation conforme

Le set TF 04 interphone sans-fil comprend une platine de rue TF 04 T, un combiné TF 04 M avec une base TF 04 B et un chargeur de type MN-A002-A080 ainsi qu'un module relais RE 05. Lorsqu'un visiteur appuie sur la sonnette de la platine de rue, une mélodie retentit sur le combiné. Un appui sur le bouton du combiné ou le fait de décrocher le combiné de la base permet de démarrer la conversation entre la platine de rue et le combiné. Un dispositif mains-libres est intégré dans les deux appareils.

Si la base est branchée à une prise téléphone analogique avec le câble fourni, le combiné peut être utilisé en tant que téléphone DECT sans-fil.

L'interphone sans-fil peut être étendu avec trois combinés TF 04 M

supplémentaires. Il est aussi possible d'utiliser une deuxième platine de rue TF 04 T. Dans ce cas, l'installation ne peut être étendue qu'avec au maximum deux combinés supplémentaires. Il est possible d'effectuer des conversations internes entre les combinés.

L'installation utilise le standard DECT/GAP. La compatibilité avec des composants d'autres fabricants n'est toutefois pas garantie. La fonction ouvre-porte n'est pas disponible en combinaison avec des composants étrangers.

La platine de rue est adaptée à une pose en saillie. Elle est protégée des intempéries (Classe de protection IP44) et est donc adaptée à un montage à l'extérieur à un endroit protégé. Le module relais, le combiné ainsi que la station de recharge et le chargeur secteur doivent être protégés de l'eau et de l'humidité.

L'alimentation électrique de la platine de rue s'effectue soit par deux piles LR14 (C) 1,5 V (non fournies) soit avec un chargeur 12 V DC adapté (stabilisé, min. 300 mA, non fourni). Dans ce cas, un ouvre porte électrique (12 V DC, non-fourni) peut être connecté à la platine de rue par l'intermédiaire du module relais. L'ouvre porte est actionné par appui sur le combiné.

L'alimentation électrique de la base est assurée par le chargeur secteur 7,5 V fourni branché au réseau 230 V ~ 50 Hz. Le combiné est alimenté par deux piles Ni-MH rechargeables. Celles-ci se rechargent automatiquement lorsque le combiné se trouve sur sa base.

Toute autre utilisation ou modification des appareils est considérée non conforme et présente des risques d'accidents considérables. Nous ne pourrions nullement être tenus responsables de dommages directs ou consécutifs résultant d'une utilisation non conforme ou d'une mauvaise manipulation.

Cet appareil n'est pas prévu pour être utilisé par des personnes présentant des capacités physiques, sensorielles ou mentales réduites, ni par des personnes inexpérimentées ou ne connaissant par son fonctionnement, ni par des enfants, à moins que ces personnes soient sous la surveillance d'une personne répondant de leur sécurité ou qu'elles aient reçu des instructions sur le fonctionnement de l'appareil. Les enfants doivent être surveillés pour qu'ils ne jouent pas avec l'appareil

3. Contenu de la livraison (voir illustr. A et B)

- Platine de rue
- Support
- Matériel de fixation pour la platine de rue
- Plaque de remplacement pour le nom Clé Torx
- Combiné
- 2 batteries AAA Ni-MH rechargeables
- Base
- Chargeur 7,5 V DC pour base
- Module relais
- Câble téléphonique
- Adaptateur TAE
- Instructions d'utilisation

4. Équipement

Platine de rue TF 04 T (voir illustr. A)

- 1 Platine de rue
- 2 Haut-parleur
- 3 Sonnette avec plaque pour le nom
- 4 Attache du support
- 5 Protection caoutchouc
- 6 Protection plastique
- 7 Borne 12 V DC +
- 8 Borne 12 V DC -
- 9 Borne CTRL (Contrôle du relais +)
- 10 Borne SGND (Contrôle du relais -)

- 11 Couvercle du compartiment à piles
- 12 Trou pour vis de sécurité
- 13 Compartiment à piles
- 14 Microphone
- 15 Support
- 16 Trous de fixation
- 17 Attaches
- 18 Trou pour câblage
- 19 Trou pour vis Torx
- 20 Cheville
- 21 Vis
- 22 Plaque de remplacement pour le nom
- 23 Vis Torx
- 24 Clé Torx

Module relais RE 05 (voir illustr. A)

- 25 Module relais
- 26 Trous pour montage
- 27 Trou pour vis du couvercle
- 28 Temporisateur
- 29 Interrupteur NC/NO
- 30 Borne SGND
- 31 Borne CTRL
- 32 Trou pour câblage
- 33 Borne POWER (Tension de service +)
- 34 Borne PGND (Tension de service -)
- 35 Borne Lock +
- 36 Borne Lock -
- 37 Couvercle du module relais
- 38 Vis du couvercle

Combiné TF 04 M (voir illustr. B)

- 39 Combiné
- 40 Haut-parleur
- 41 Écran
- 42 Touche BIS/Retour
- 43 Touche droite/gauche/bas/haut/Bis/INT/Répertoire/LSD
- 44 Touche fin
- 45 Touche dièse
- 46 Microphone
- 47 Prise chargeur
- 48 Touche Étoile
- 49 Touches numériques 0 à 9/
Touches alphabétiques A à Z et symboles supplémentaires
- 50 Touche Décrocher/Haut parleur

- 51 Touche Menu/Select
- 52 Haut parleur
- 53 Compartiment à piles
- 54 Batteries
- 55 Couvercle du compartiment à piles

Base TF 04 B (voir illustr. B)

- 56 Base
- 57 Prise charge
- 58 Haut parleur
- 59 Touche recherche
- 60 Branchement chargeur secteur
- 61 Branchement câble téléphonique
- 62 Câble téléphonique
- 63 Adaptateur TAE (selon les pays)
- 64 Chargeur secteur

5. Données technique

Platine de rue TF 04 T

Tension d'alimentation	12 V \equiv DC (stabilisé, min. 300 mA, plus consommation électrique de l'ouvre-porte) ou 2 piles alcalines LR14 (C), 1,5 V
Consommation électrique	max. 0,8 mA/12 V \equiv DC (Veille) max. 200 mA/12 V \equiv DC (Fonctionnement)
Fréquence d'envoi	1880 - 1900 MHz
Puissance d'envoi	< 250 mW
Modulation sans fil	GFSK
Portée sans fil jusqu'à la base	jusqu'à 30 m en intérieur et 200 m en extérieur
Température de fonctionnement	-20° C jusqu'à + 50° C (Remarques: sous 0° C, la portée peut être réduite)
Classe de protection	IP 44
Dimensions boîtier	60 x 175 x 34 mm
Poids	env. 156 g

Combiné TF 04 M

Alimentation	2x batteries Ni-MH AAA, 1,2 V; 600 mAh
Tension de charge	par la base
Première charge	15 heures
Autonomie en veille	jusqu'à 180 Heures
Autonomie conversation	jusqu'à 8 Heures
Portée sans fil jusqu'à la base	jusqu'à 30 m en intérieur et 200 m en extérieur
Modulation sans fil	GFSK

Température de fonctionnement	\pm 0° C à + 40° C
Dimensions boîtier	48 x 159 x 29 mm
Poids	env. 132 g

Base TF 04 B

Tension de charge	7,5 V \equiv DC (Chargeur)
Consommation électrique	max. 300 mA
Température de fonctionnement	\pm 0° C à + 40° C
Dimensions boîtier	115 x 115 x 68 mm

Chargeur MN-A002-A080

Alimentation électrique	230 V \sim 50 Hz, 150 mA
Tension de sortie	7,5 V \equiv DC, 300 mA, 2.25 VA
Utilisation	uniquement en intérieur



Module relais RE 05

Alimentation électrique	12 V \equiv DC, max. 60 mA
Puissance de coupure relais	30 V \equiv DC, max. 10 A
Temporisation	Réglable de 1 à 9 secondes
Dimensions boîtier	83 x 58 x 33 mm
Utilisation	uniquement en intérieur

6. Consignes de sécurité

Les consignes suivantes concernent votre sécurité et votre satisfaction lors de l'utilisation de l'appareil. Veuillez noter que le non-respect de ces consignes de sécurité peut conduire à des dommages conséquents.

Explication des termes et dessins utilisés:

-  **Danger!** En cas de non respect des informations suivantes, il peut en résulter un danger de mort ou un danger pour la santé.
-  **Attention!** En cas de non respect des informations suivantes, il peut en résulter un risque d'occasionner des dommages!
-  **Conseil!** Le respect des informations suivantes permettra d'obtenir les meilleurs résultats.

Danger!

- Ne laissez pas l'appareil, l'emballage ou les petites pièces à la portée des enfants. Risque de mort par étouffement!
- N'endommagez aucunes conduites de gaz, de courant électrique ou de télécommunication lors de la fixation! Il y a un danger de mort ou de blessures!
- Manipulez avec précaution les câbles d'alimentation électrique! Posez-les de sorte qu'ils ne soient pas abîmés et que personne ne trébuche. Ne

tirez pas de câbles sur des bords saillants et ne les fixez ou ne les écrasez pas. Sinon danger de blessures ou de mort!

- Veillez à ce que les appareils n'entrent pas en contact avec de l'humidité (sauf platine de rue, classe de protection IP44) et ne plongez pas les appareils dans l'eau! Danger de mort!
- N'utilisez pas le combiné dans des zones humides ou des atmosphères explosives. Il y a un danger de mort!
- Utilisez uniquement le chargeur secteur fourni pour la base. N'utilisez les autres appareils qu'avec l'alimentation électrique adaptée. Assurez vous avant de brancher le chargeur secteur que le courant secteur est conforme à une tension de 230 V ~, 50 Hz et est équipé d'un fusible adéquat. Sinon danger de mort!
- Dans le combiné, n'utilisez que des batteries rechargeables du même type (pas de batteries non rechargeables). Veuillez faire attention à la polarité. Sinon il y a danger de blessures ou de mort, et risque d'endommager l'appareil!
- Veillez à ce que les batteries et les piles ne fassent pas court-circuit et ne soient pas jetées dans le feu. Elles ne doivent pas non plus être ouvertes. Les piles ne doivent pas être rechargées. Il y a un danger de mort en cas d'explosion!
- Les batteries ou les piles qui fuient ou qui sont endommagées peuvent provoquer des irritations de la peau en cas de contact. Dans ce cas, vous devez porter des gants appropriés.
- Le fonctionnement des appareils médicaux risque d'être altéré. Veuillez faire attention aux conditions techniques de l'environnement, par exemple s'il s'agit d'un cabinet médical. Sinon : danger de mort!
- Attention ! Le combiné peut provoquer un bourdonnement désagréable dans les appareils auditifs.

Attention!

- Ne placez pas les appareils à proximité de feux, source de chaleur et ne les soumettez pas à de hautes températures en continu. Protégez les appareils des fortes contraintes mécaniques et des vibrations! Protégez les appareils des champs magnétiques ou électriques!
- N'utilisez les appareils qu'avec les pièces d'origine livrées ou les accessoires d'origine. Vérifiez avant le montage et la mise en route que la livraison est complète et en bon état.
- En cas de non-utilisation prolongée, débranchez les chargeurs secteurs des prises de courant et retirez les batteries du combiné.
- Ne connectez pas d'appareil endommagé (par ex. dommages dus au transport). En cas de doute, contactez le service client. Les réparations et interventions sur les boîtiers ne doivent être effectuées que par des experts.

Conseil!

- Ce système envoie et utilise un signal radio. Si les appareils ne sont pas installés et utilisés en conformité avec les instructions, ils peuvent provoquer des interférences avec d'autres appareils ou leur fonctionnement peut être perturbé. Essayez d'éviter ces interférences en changeant par exemple les appareils de place.

7. Emplacement des appareils

Avant de monter les appareils, définissez tout d'abord l'emplacement de montage. Testez-y avant le montage le bon fonctionnement de la transmission sans-fil ainsi que les fonctions du microphone de la platine de rue.

Respectez les points suivants :

Platine de rue:

- Posez la platine de rue à hauteur de visage pour pouvoir parler aisément dans l'appareil. Veillez alors à la position du micro et du haut-parleur. Mettez les deux à peu près à la hauteur de tête d'une personne de taille moyenne (selon le type de visiteurs prévus). Le bouton de sonnette doit également être facilement accessible.
- Si vous souhaitez monter la platine de rue à l'extérieur, vous devez, dans la mesure du possible, protéger l'emplacement de montage contre la pluie directe.
- S'il s'agit d'une alimentation électrique externe via un adaptateur de secteur ou d'un raccordement d'ouvre-porte, veillez à ce qu'il soit possible de passer correctement les câbles nécessaires sur le site de montage car le chargeur et l'ouvre-porte ne peuvent être placés qu'à l'intérieur. Utilisez un câble de raccordement d'une section de 0,2 0,7 mm².

Base:

- La portée maximale de transmission radio est de 200 m avec contact visuel entre la platine de rue et la base ainsi qu'entre la base et le combiné. Dans les bâtiments, la portée est nettement plus faible (typiquement jusqu'à 30 m) à cause des murs (notamment les murs en béton armé) et des plafonds. Les panneaux métalliques, par exemple un réfrigérateur, des étagères en tôle et un miroir avec de la buée, constituent une barrière à la transmission radio.
- La transmission radio peut être altérée par des champs électriques forts et d'autres appareils radio. Veillez à ce que les appareils suivants soient suffisamment éloignés: fours à micro-ondes, portables, autres appareils radio, moteurs électriques et lignes de courant fort.
- Mettez la base sur une surface plane et ferme, au mieux à 1 m environ au-dessus du sol (meilleures conditions de réception). Placez la base à un endroit central adapté à l'intérieur de l'habitation, par exemple dans le couloir. Veillez à ce que la sonnerie soit audible dans toute l'habitation.

- Veillez à ce qu'il y ait une prise de courant de secteur pour l'alimentation électrique à portée du câble du chargeur.

8. Montage et raccordement

8.1 Platine de rue

Inscription de la plaque pour le nom

- Retirez délicatement le bouton de la sonnette [3] de la platine de rue [1].
- Retirez délicatement du bouton de la sonnette la plaque pour le nom à l'aide d'un petit couteau.
- Inscrivez le nom sur la plaque.
- Remettez la plaque.
- Remettez le bouton de sonnette dans la platine de rue.

Montage avec fonctionnement sur piles

- Maintenez le support [15] à l'endroit de montage souhaité et faites une marque pour les deux trous de perçage au travers des trous de montage [16].
- Percez les deux trous.
- Fixez le support à l'endroit de montage avec les vis fournies [21] et éventuellement les chevilles [20].
- Ouvrez le compartiment à piles [13] de la platine de rue en faisant coulisser le couvercle [11] vers le bas.
- Mettez 2 piles alcalines LR14 (C), 1,5 V dans le compartiment à piles en veillant à la bonne polarité. La platine de rue sonne.
- Fermez le couvercle du compartiment à piles.
- Coulissez la platine de rue sur le support.
- Vissez la vis Torx [23] avec la clé Torx fournie [24] par le trou [19] dans le trou [12].

Montage avec fonctionnement en 12 V

- Maintenez le support [15] à l'endroit de montage souhaité et faites une marque pour les deux trous de perçage au travers des trous de montage [16]. Veillez à ce que le câble de connexion passe exactement derrière le trou pour câblage [18] à l'emplacement de montage.
- Percez les deux trous.
- Fixez le support à l'endroit de montage avec les vis fournies [21] et éventuellement les chevilles [20].
- Retirez le cache en caoutchouc [5] de la platine de rue.
- Passez les extrémités de fils du câble de raccordement conformément à l'illustr. C (alimentation 12 V) ou l'illustr. D (alimentation 12 V et ouvre-porte) par le passage dans le mur et le trou pour câblage [18].
- Raccordez les extrémités de fils sur les bornes de la platine de rue conformément à l'illustr. Cou D.
- Remettez le cache en caoutchouc sur la platine de rue et passez les fils au travers des fentes dans le cache en caoutchouc.

- Coulissez la platine de rue sur le support.
- Vissez la vis Torx [23] avec la clé Torx fournie [24] par le trou [19] dans le trou [12].

8.2 Raccordement optionnel du module relais et d'un ouvre-porte (voir illustr. D)

- Dévissez les quatre vis du couvercle [38] du module relais.
- Retirez le couvercle [37] du module relais.
- Passez tous les fils raccordés par le trou [32] dans le module relais.
- Raccordez les extrémités de fils passés aux bornes correspondantes PGND [34], POWER [33], CTRL [31] et SGND [30].
- Raccordez les deux extrémités de fils à une alimentation électrique de 12 V DC sur les bornes PGND [34] et POWER [33] dans le module relais.
- Raccordez avec un fil de câble la borne POWER [33] et la borne LOCK + [35] dans le module relais.
- Passez un câble par le trou [32] du module relais et raccordez ainsi la borne PGND [34] dans le module relais avec l'une des bornes de l'ouvre-porte.
- Passez un câble par le trou [32] du module relais et raccordez ainsi la borne LOCK [36] dans le module relais avec l'autre borne de l'ouvre-porte par un câble.
- Mettez le commutateur NO-NC [29] sur NO.
- Sur le réglage de l'heure [28], vous pouvez sélectionner une durée de 1 à 9 secondes en tournant avec un petit tournevis. En appuyant sur la touche Losange [45] pendant au moins 3 secondes, l'ouvre-porte se déverrouille pour la durée réglée et votre visiteur a la possibilité d'ouvrir la porte pendant cette durée.
- Revissez le couvercle sur le module relais.

8.3 Base / combiné

- Si vous souhaitez utiliser la fonction téléphone, branchez le câble de téléphone [62] sur la prise de câble de téléphone [61] de la base et sur une prise de téléphone de votre habitation. Utilisez le cas échéant l'adaptateur TAE [63].
- Branchez la prise mâle basse tension du chargeur fourni [64] sur la prise femelle du chargeur [60] de la base.
- Placez la base à l'endroit souhaité.
- Retirez le couvercle du compartiment à piles [55] du combiné [39].
- Mettez les deux batteries AAA Ni-MH fournies en veillant à la bonne polarité dans le compartiment à piles [53] du combiné.
- Remettez le couvercle du compartiment à piles sur le combiné. Positionnez le combiné dans la base de sorte que les contacts de charge [47] du combiné touchent les contacts de charge [57] de la base.

9. Mise en service

- Branchez le chargeur de la base sur l'alimentation électrique. Le combiné émet 2 bips.
La mise en charge des batteries dans le combiné commence automatiquement après mise en place du combiné dans la base branchée. Laissez les batteries en charge pendant 15 heures avant d'allumer le combiné. Consultez l'affichage de charge des batteries sur l'écran [41] (trois bâtons noirs = les batteries sont pleines, un bâton noir = les batteries sont pratiquement vides). Remplacez les batteries lorsqu'elles n'atteignent plus leur pleine capacité après la mise en charge. Si vous mettez le combiné dans la base, il s'allume automatiquement.
- Branchez le cas échéant l'alimentation en 12 V de la platine de rue. Après 2 signaux sonores de la platine de rue, le combiné sonne.
- Retirez le combiné de la base.
- Remettez-le dans la base.

L'interphone radio est désormais prêt à fonctionner.

10. Activer / désactiver le combiné

Si le combiné est désactivé et que vous le mettez dans la base, il s'allume automatiquement.

Les touches ainsi que l'écran brillent dès que le combiné est prise de la base ou si l'on appuie sur une touche. Sans pression d'une touche l'éclairage s'éteint automatiquement 10 secondes plus tard.

Pour activer et désactiver le combiné en veille, procédez de la façon suivante:

1. Pour activer le combiné, maintenez enfoncée la touche  jusqu'à ce que l'écran s'allume. Pendant que le combiné recherche la base, le symbole de l'intensité du signal clignote et l'écran affiche:



Lorsque le combiné a trouvé la base, il se met en veille, et l'écran affiche le nom du combiné, le symbole de l'intensité du signal, le symbole de batterie, le date et l'heure. Lorsque le combiné ne trouve pas la base, il se comporte comme s'il était en hors de la portée radio de la base.

Remarque: Lorsque la tension des batteries est très faible et que vous mettez le combiné dans la base, l'écran affiche le charger des batteries rechargeables.

RECHARGEZ COMPLETEMENT LE COMBINE AVANT UTILISATION.

2. Pour désactiver le combiné, maintenez enfoncée la touche  jusqu'à ce que l'écran s'éteigne.









11. Réglages de base

- Réglage de la langue, voir chapitre 22.5
- Réglage par défaut : Allemand
- Réglage de la date et de l'heure, voir chapitre 22.8
- Réglage de la sonnerie (mélodie et volume), voir chapitre 22.3
- Réglage du volume de l'interlocuteur, voir chapitre 22.2

12. Enregistrer d'autres combinés

Le combiné fourni est déjà enregistré sous le numéro Mt1.

Vous pouvez enregistrer au total 5 combinés / platines de rue sur une base (voir chapitre 28. "Accessoires optionnels").

- Maintenez enfoncée la touche Pager [59] sur le dessous de la base pendant 5 secondes ou plus.
- Appuyez sur la touche "Menu" .
- Appuyez de nouveau sur les touches  ou  pour sélectionner "Enregistr.".
- Appuyez sur la touche "Select" .
- Choisissez à l'aide des touches  ou  entre "Base1" à "Base 4", c'est-à-dire que vous indiquez à la base un des quatre emplacements de mémoire possibles.
- Appuyez sur la touche "Select" .
- Dès que la base a été trouvée et que le combiné est enregistré, une invite vous demande de taper le code PIN (code PIN par défaut 0000).
- Appuyez sur la touche "Select" . Après vérification de la validité du code PIN, le signal d'enregistrement retentit et la base donne un numéro pour le combiné. Si le code PIN tapé est erroné, un signal sonore retentit et le combiné revient à son état précédent. Lorsque la base n'est pas trouvée, le combiné se comporte comme s'il était en hors de portée

13. Enregistrer d'autres platines de rue sur la base

La platine de rue fournie est déjà enregistrée sous le numéro MT2. Vous pouvez enregistrer au total 5 combinés / platines de rue sur une base (voir chapitre 28. "Accessoires optionnels").

- Retirez avec un couteau pointu le cache en plastique auto-collant [6] de la platine de rue.
- Maintenez enfoncée la touche Pager [59] sur le dessous de la base pendant 5 secondes ou plus.
- Appuyez sur le bouton de la sonnette [3].
- Appuyez avec un objet pointu (par exemple avec un trombone tordu) sur le bouton situé sous le cache en plastique auto-collant jusqu'à ce qu'une suite de signaux sonores retentissent pour confirmer. La platine de rue

est désormais enregistré sur la base.

- Recollez le cache en plastique sur la platine de rue.

Remarque:

- Si vous enregistrez la platine de rue sur une autre base, l'enregistrement sur la première base s'efface automatiquement.

14. Portée

La portée de la transmission radio dépend de nombreux facteurs différents. Dans des conditions idéales, il est possible de capter avec une visibilité dégagée (entre la platine de rue et la base ainsi qu'entre la base et le combiné) jusqu'à 200 m, mais dans les bâtiments seulement jusqu'à 30 m. Il n'est toutefois pas possible de garantir cette portée car les conditions du site d'utilisation peuvent avoir une incidence négative.

La portée peut être altérée dans les cas suivants :



- Murs et plafonds, notamment s'ils sont en béton armé ou en métal
- Fenêtres à double vitrage (par exemple les fenêtres à économie d'énergie), radiateurs, miroirs, surfaces métalliques
- Lignes électriques et appareils électriques (par exemple moteur électrique, four à micro-ondes)
- Appareils fonctionnant avec la même fréquence radio ou avec une fréquence radio voisine

L'intensité des signaux radio reçus est affichée en haut à gauche sur l'écran [41] par le symbole  :

symbole clignotant = mauvais signal ou pas de signal

symbole non clignotant = bonne liaison

15. Fonction communication à la porte

- Après avoir appuyé sur le bouton de sonnette [3], la platine de rue sonne, ainsi que tous les combinés enregistrés jusqu'à 1 minute et l'écran affiche par exemple "Comb. 2". Pour parler avec le visiteur, prenez un combiné de la base ou appuyez sur la touche .
- Pour terminer la conversation, appuyez sur la touche  ou remettez le combiné dans la base.
- Si un ouvre-porte est raccordé sur la platine de rue, vous pouvez déverrouiller la porte en appuyant pendant 2 secondes sur la touche Losange . Si votre visiteur appuie sur le bouton de sonnette pendant que vous avez une conversation téléphonique, vous entendez un signal de double-appel. Vous ne pouvez toutefois pas parler avec le visiteur sur la platine de rue. Si un autre combiné est enregistré, celui-ci sonne et vous pouvez parler avec votre visiteur avec cet autre combiné.

16. Description des touches / de l'écran

16.1 Fonctions des touches (voir illustr. B)



Décrocher/Haut-parleur [50]

appeler / recevoir un appel ; La touche active le haut-parleur si vous appuyez dessus pendant une conversation



Touche Fin/On/Off [44]

terminer une conversation ; en appuyant longuement, le téléphone est allumé / éteint



Touche Menu/OK [51]

ouvrir les fonctions de menu en veille ; confirmer la sélection et l'action ; entrer un flashing



Touche Bis/Retour [42]

revenir à la commande de menu précédente ; mettre le micro en muet pendant une conversation ; effacer une saisie erronée



Touche droite/gauche/bas/haut / Autres fonctions [43]



vers le haut / liste des appels [65]

balayer vers le haut dans les listes et les options de menu ; augmenter le volume du combiné / haut-parleur pendant une conversation ; ouvrir la liste des appels



vers le bas / liste des appels [66]

balayer vers le bas dans les listes et les options de menu ; réduire le volume du combiné / haut-parleur pendant une conversation ; ouvrir le répertoire téléphonique



Touche INT [67]

passer un appel interne vers un autre combiné ; transmettre un appel entrant à un autre combiné ; mettre en conférence avec une ligne téléphonique externe et un combiné interne



Numéros Bis [68]

ouvrir la liste des numéros Bis ; ajoutez une pause si vous composez un numéro au préalable



Touche étoile [48]

activer / désactiver le verrouillage des touches ; mettre en conférence



Touche dièse [45]

Activer l'ouvre-porte

Affectation des touches :

Touche	Signe dans une séquence indiquée				
0	espace	&	/	.	
1	-	1	@	_	
2	A	B	C	2	
3	D	E	F	3	
4	G	H	I	4	
5	J	K	L	5	
6	M	N	O	6	
7	P	Q	R	S	7
8	T	U	V	8	
9	W	X	Y	Z	9

16.2 Symboles sur l'écran (voir illustré)

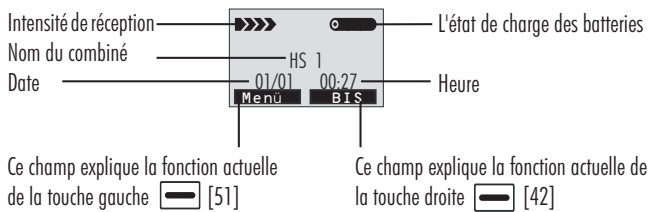

- indique que la ligne est occupée
- indique que vous n'avez pas répondu à un ou plusieurs appels; si le symbole brille, la liste des appels est pleine
- indique que la fonction mains libres est activée
- apparaît lorsque le clavier est verrouillé

17. Fonctions de base

Toutes les explications de cette notice sont valables pour le combiné en veille. Pour mettre en veille, appuyez sur la touche .

17.1 Appeler

- Retirez le combiné de la base.
- Appuyez sur la touche . L'écran affiche "Convers.", le symbole et la durée combien de temps le combiné est enlevé. Le combiné n'est maintenant plus en veille.
- Tapez un numéro de téléphone. Pour raccrocher, appuyez sur la touche ou remettez le combiné dans la base.

Vous pouvez taper le numéro de téléphone souhaité également en veille. Vous pouvez ainsi effectuer des corrections avant de composer le numéro.

Procédez de la façon suivante :

- Retirez le combiné de la base.
- Tapez un numéro de téléphone. Si votre installation téléphonique le nécessite, vous pouvez également appuyer sur la touche pour ajouter une pause. Un "P" apparaît à l'écran.
- Vérifiez. Si vous avez composé un numéro de téléphone erroné, appuyez sur la touche "Effac." pour effacer les derniers chiffres tapés.
- Si le numéro de téléphone qui affiche est correct, appuyez sur la touche . Le combiné forme alors le numéro de téléphone.
- Pour raccrocher, appuyez soit sur la touche ou remettez le combiné dans la base.

17.2 Prendre un appel

Lors d'un nouvel appel entrant, cet appel affiche sur l'écran et le téléphone sonne.

Lorsque le numéro entrant peut être identifié, il affiche sur l'écran.

- Pour répondre, appuyez sur la touche . Si vous avez réglé la prise automatique des appels, il vous suffit de prendre le combiné de la base pour répondre.
- Pour terminer l'appel, appuyez sur la touche ou remettez le combiné dans la base. Après avoir raccroché, l'écran indique la durée de l'appel.

17.3 Mettre le micro en Muet

Au cours d'une conversation, vous pouvez désactiver provisoirement le micro de votre combiné de sorte que votre interlocuteur ne peut plus vous entendre. Exemple: Vous voulez dire à une autre personne qui se trouve dans la pièce quelque chose que votre interlocuteur ne doit pas entendre.

- Pour mettre le micro en Muet, appuyez sur la touche "Secret" pendant la conversation. L'écran affiche "Mode Secr."
- Pour supprimer la fonction Muet, appuyez une nouvelle fois sur la touche

17.4 Régler le volume

Au cours d'une conversation, vous pouvez choisir entre "Vol Ecoute 1" et "Vol Ecoute 5" à l'aide des touches ou le volume du combiné (ou du haut-parleur pour une conversation en mains libres). Le volume choisi affiche sur l'écran. Vous pouvez régler le volume également dans le menu "Régl. Audio".

17.5 Numéros Bis



- Appuyez en veille sur la touche ou la touche "BIS" . L'écran affiche le dernier numéro composé.
- Appuyez sur la touche pour composer le numéro. Votre téléphone enregistre les 10 derniers numéros composés dans une liste

des numéros Bis.

Remarque:





- Si aucun numéro n'est trouvé, l'écran affiche "Vide".
- Si la liste des numéros Bis est pleine, le numéro le plus ancien de la liste est automatiquement effacé par le nouveau numéro composé.

Rechercher et composer un numéro de la liste des numéros Bis.



- Pour balayer et rechercher dans la mémoire, appuyez de nouveau sur les touches  ou  jusqu'à ce que vous trouviez le numéro souhaité.

Gérer les entrées de la liste des numéros Bis

Vous pouvez intégrer des numéros d'appel de la liste des numéros Bis dans le répertoire téléphonique ou supprimer des numéros de la liste.





- Choisissez le numéro souhaité.
- Appuyez sur la touche "Plus" .
- Sélectionnez à l'aide des touches  et  une des options suivantes:
 - Ajout Rep.: intègre le numéro dans le répertoire téléphonique. Effectuez la saisie dans le répertoire en commençant par l'étape 4 conformément aux explications du chapitre 19.2 (le numéro de téléphone est déjà saisi dans le champ correspondant).
 - Supprimer: supprime le numéro sélectionné.
 - Tout Supp.: efface toute la liste des numéros Bis.
- Pour terminer la procédure, appuyez sur la touche "Retour" .

Remarque:

Si vous avez choisi les options "Supprimer" ou "Tout Supp." une invite vous demande de confirmer la suppression "Confirmé ?". Pour valider, appuyez sur la touche "OK"  et pour interrompre appuyez sur la touche "Annul." .

17.6 Verrouillage des touches

Lorsque vous choisissez cette fonction, toutes les touches sont verrouillées. Vous pouvez répondre à des appels avec la touche . Lorsque vous raccrochez, le téléphone verrouille de nouveau les touches. Cette fonction est utile pour éviter d'appuyer sur les touches par inadvertance.





- Pour activer le verrouillage des touches, maintenez la touche  enfoncée en veillant jusqu'à ce que l'écran affiche "Comb. Bloqué" et le symbole .
- Pour désactiver le verrouillage des touches, maintenez de nouveau la touche  enfoncée jusqu'à ce que le symbole  disparaisse de l'écran.

Remarque:

Si vous appuyez sur une touche lorsque les touches sont verrouillées, vous entendez un signal sonore et l'écran affiche une nouvelle fois le message "Comb. Bloqué".

17.7 Mains libres

Au cours d'une conversation, vous pouvez activer le haut-parleur intégré du combiné. Ce mode vous permet de poser votre combiné (par exemple sur une table) et de parler en gardant les mains libres.

- Pour activer cette fonction, appuyez sur la touche  au cours d'une conversation. Le symbole  apparaît à l'écran.
- Pour désactiver la fonction et parler de nouveau en mode normal, appuyez de nouveau sur la touche . Le symbole  disparaît.

Remarque:

- Assurez-vous que vous avez désactivé le haut-parleur avant de mettre le combiné à votre oreille.
- Vous trouverez des explications pour régler le volume du haut-parleur dans le chapitre 22.2.

17.8 Signal flashing

Si un numéro que vous appelez est occupé, vous pouvez, appuyant sur la touche "R"  envoyer un signal flashing. Cette touche est utilisée conjointement aux services spéciaux (par exemple double-appel) qui sont éventuellement fournis par votre fournisseur de téléphonie. Renseignez-vous auprès de votre fournisseur de téléphonie.

Pour utiliser ce service spécial, il vous suffit d'appuyer sur la touche "R"  lorsque la ligne est occupée. L'écran affiche "R".

17.9 Rechercher un combiné (fonction Pager)

Vous pouvez rechercher tous les combinés à l'aide de la base. Ils sonnent alors avec une sonnerie spéciale. Ce peut être utile pour rechercher des combinés que vous avez égarés.





Appuyez sur la touche Pager [59] sur le dessous de la base (pendant moins de 5 secondes). Tous les combinés enregistrés et accessibles par la base sonnent pendant 60 secondes environ.

Pour abrégier la recherche, appuyez une nouvelle fois sur la touche [59] de la base ou sur n'importe quelle touche d'un combiné.

Remarque: Si vous appuyez sur la touche Pager [59] pendant 5 secondes ou plus, la base revient au mode d'enregistrement.

18. Navigation dans le menu

Pour régler une option de menu:

- Pour afficher les commandes de menu, appuyez sur la touche "Menu" .
- Pour balayer et faire une recherche dans les options de menu, appuyez de nouveau sur les touches  ou .
- Pour sélectionner un menu, appuyez sur la touche "Select"  dès que le menu souhaité est indiqué avec le curseur.
- Si nécessaire, répétez l'opération.

Pour remettre en veille:

Si vous appuyez sur la touche "Retour"  dans un menu souhaité (à l'exception du mode de saisie chiffres et texte), le téléphone revient au niveau de menu précédent.

Pour remettre en veille, appuyez sur la touche .

Le téléphone se remet automatiquement en mode veille à partir de n'importe quel menu si vous n'appuyez sur aucune touche pendant 40 secondes.

18.1 Vue d'ensemble du menu

Liste App. (liste des appels)

Ajout Rep. (enregistrer un n°)

Supprimer

Tout Supp. (rimer)

Répertoire

Ajout. Fiche

Modif. Fiche

Supp. Fiche

Tout Supp. (rimer)

Etat Répert. (oire)

Réglages BS (réglages entre base et combiné)

Sup. Combiné (supprimer de la base un combiné enregistré)

Mode Num. (mode de numérotation)

Temps "flash"

Modifier PIN

RAZ Base (rétablir les réglages par défaut de la base)

Réglage Comb (réglages sur le combiné)

Alarme (régler réveil)

Régl. Audio (régler le volume)

Régl Mélodie (régler la sonnerie (mélodie et volume))

Réglage Tona (régler le son des touches)

Langue (choisir la langue d'affichage de l'écran)

Nom Combiné (nom du combiné)

Réponse Auto (réponse automatique aux appels)

Contraste

Date & Heure (régler la date et l'heure)

Select Base (choisir une base)

RAZ Combiné (rétablir les réglages par défaut du combiné)

Enregistr. (enregistrer le combiné sur une base)



Base 1

Base 2

Base 3

Base 4







19. Liste des appels (Liste App.)

En cas d'appel, le numéro du correspondant affiche à l'écran (fonction CLIP) lorsqu'il est transmis par son fournisseur de téléphonie et s'il ne l'a pas masqué. Si vous ne répondez pas à un ou plusieurs appels, le symbole  apparaît à l'écran. Si la liste des appels est pleine, le symbole  clignote.



INCONNU - Ce message apparaît lorsque le numéro de téléphone entrant n'est pas transmis par le fournisseur de téléphonie

PRIVE - Ce message apparaît lorsque le correspondant a masqué son numéro.













19.1 Consulter et composer les numéros d'appel

- Appuyez sur la touche "Menu" .
- Appuyez sur la touche "Select"  pour sélectionner "Liste App.". Le numéro du dernier appel entrant affiche. (vous pouvez aussi en veille afficher le numéro du dernier appel entrant directement en appuyant sur la touche ).
- Sélectionnez le numéro de téléphone souhaité à l'aide des touches  ou .
- Pour composer un numéro, appuyez sur la touche .









Remarque:

Déjà les numéros respectés apparaissent à droite en haut avec le symbole , les numéros qui sont regardés pour la première fois apparaissent avec le symbole .

19.2 Intégrer les numéros entrants dans le répertoire (Ajout Rep.)

- Appuyez sur la touche "Menu" .
- Appuyez sur la touche "Select"  pour sélectionner "Liste App.".
- Sélectionnez le numéro souhaité à l'aide des touches  ou .
- Appuyez sur la touche "Plus"  et l'écran indique "Ajout Rep.".
- Appuyez sur la touche "Select"  et tapez le nom. Vous pouvez effacer des lettres mal entrées avec la touche "Effac." .
- Appuyez sur la touche "Suiv." . Le numéro affiche.
- Appuyez sur la touche "Suiv." . Sélectionnez à l'aide des touches  et  la sonnerie que vous souhaitez attribuer au numéro de téléphone.
- Appuyez sur la touche "Sauve"  pour confirmer et terminer la procédure. Le téléphone émet un bip pour confirmer.

19.3 Supprimer un numéro ou des numéros de la liste des appels (Supprimer / Tout Supp.)





- Appuyez sur la touche "Menu" .
- Appuyez sur la touche "Select"  pour sélectionner "Liste App."
- Sélectionnez le numéro souhaité à l'aide des touches  ou .
- Appuyez sur la touche "Plus"  et l'écran indique "Ajout Rep."
- Sélectionnez "Supprimer" ou "Tout Supp." à l'aide des touches  ou .
- Appuyez sur la touche "Select" . L'écran affiche "Confirmé ?".
- Appuyez sur la touche "OK"  pour confirmer. Vous entendez un bip et l'écran affiche le numéro suivant.

20. Répertoire











Dans le répertoire intégré du combiné, vous pouvez enregistrer les numéros que vous appelez fréquemment de sorte que vous pouvez passer un appel sans avoir à taper le numéro.

Vous pouvez enregistrer un maximum de 50 numéros de téléphone.

Consulter et sélectionner les entrées du répertoire

- Appuyez, en mode veille, sur la touche .
- Appuyez de nouveau sur les touches  ou  jusqu'à ce que le nom et le numéro souhaités apparaissent.
- Appuyez sur la touche "Num."  ou la touche  pour sélectionner le numéro.

20.1 Ajouter des entrées dans le répertoire (Ajout. Fiche)

















- Appuyez sur la touche "Menu" .
- Sélectionnez "Répertoire" à l'aide des touches  et .
- Appuyez sur la touche "Select" . "Ajout. Fiche" affiche.
- Appuyez sur la touche "Select" . L'écran affiche "Nom ?".
- Tapez le nom souhaité.
- Appuyez sur la touche "Suiv." . L'écran affiche "Numéro ?".
- Indiquez le numéro de téléphone souhaité (max. 20 chiffres).
- Appuyez sur la touche "Suiv." .
- Sélectionnez à l'aide des touches  ou  la sonnerie que vous souhaitez attribuer au numéro de téléphone.
- Appuyez sur la touche "Sauve"  pour confirmer.

Remarque:











- Si vous faites une erreur en tapant le numéro de téléphone, vous pouvez corriger avec la touche "Effac." . A chaque fois que vous appuyez sur la touche, le dernier chiffre s'efface.
- Pause après prise de ligne: Une pause après prise de ligne est pratique lorsque vous accédez à un serveur vocal, tel que la gestion de votre compte par téléphone. Une pause après prise de ligne offre une

temporisation de 3 secondes. Si vous souhaitez ajouter une pause lors de la numérotation d'un numéro de téléphone en mode veille ou lors de l'enregistrement d'un numéro de téléphone, appuyez sur la touche  jusqu'à ce que la lettre P affiche.

20.2 Modifier les entrées du répertoire (Modif. Fiche)







- Appuyez sur la touche "Menu" .
- Sélectionnez "Répertoire" à l'aide des touches  et .
- Appuyez sur la touche "Select" . "Ajout. Fiche" affiche.
- Sélectionnez "Modif. Fiche" à l'aide des touches  et .
- Appuyez sur la touche "Select" .
- Sélectionnez l'entrée souhaitée à l'aide des touches  et .
- Appuyez sur la touche "Select"  pour confirmer.
- Si nécessaire, appuyez sur la touche "Effac."  pour supprimer les chiffres. Tapez le nouveau nom.
- Appuyez sur la touche "Suiv."  pour confirmer.
- Modifiez le cas échéant le numéro de téléphone.
- Appuyez sur la touche "Suiv."  pour confirmer.
- Modifiez la sonnerie attribuée éventuellement à l'aide des touches  et .
- Appuyez sur la touche "Sauve"  pour enregistrer. Le combiné émet un bip pour confirmer.

20.3 Supprimer une entrée/ toutes les entrées du répertoire (Supp. Fiche / Tout Supp.)

- Appuyez sur la touche "Menu" .
- Sélectionnez "Répertoire" à l'aide des touches  et .
- Appuyez sur la touche "Select" . "Ajout. Fiche" affiche.
- Sélectionnez "Supp. Fiche" ou "Tout Supp." à l'aide des touches  et .
- Appuyez sur la touche "Select" .
- Sélectionnez le cas échéant l'entrée souhaitée à l'aide des touches  et  et appuyez sur la touche "Select"  pour confirmer.
- "Confirmé ?" affiche. Appuyez sur la touche "OK" . Le combiné émet un bip pour confirmer.

20.4 Etat répertoire (Etat Répert.)

L'état du répertoire indique le nombre des entrées contenues dans le répertoire. 50 entrées sont possible.

- Appuyez sur la touche "Menu" .
- Sélectionnez "Répertoire" à l'aide des touches  et .
- Appuyez sur la touche "Select" . "Ajout. Fiche" affiche.
- Sélectionnez "Etat Répert." à l'aide des touches  et .
- Appuyez sur la touche "Select" . L'écran affiche par exemple









"11/50", ce qui signifie que le répertoire comporte 11 entrées sur 50 possibles.

21. Réglages entre la base et le combiné (Réglages BS)

21.1 Supprimer un combiné de la base (Sup. Combiné)











Cette fonction vous permet de supprimer un combiné supplémentaire enregistré dans la base. Vous devez faire cette action au combiné qui est contenu dans le set.

Vous ne pouvez pas supprimer le combiné livré dans le set.

- Appuyez sur la touche "Menu" .
- Sélectionnez "Réglages BS" à l'aide des touches  et .
- Appuyez sur la touche "Select" . "Sup. Combiné" affiche.
- Appuyez sur la touche "Select" . L'écran affiche "PIN ?".
- Tapez le code PIN actuel (le code PIN par défaut est "0000").
- Appuyez sur la touche "OK" .
- Sélectionnez un combiné à l'aide des touches  ou .
- Appuyez sur la touche "Select"  pour confirmer. Le combiné émet un bip pour confirmer.

21.2 Mode de numérotation (Mode Num.)

Ce réglage n'est nécessaire que si votre installation téléphonique le nécessite. Voir la notice d'utilisation de l'installation téléphonique. Vous pouvez modifier le mode de numérotation de la façon suivante:

- Appuyez sur la touche "Menu" .
- Sélectionnez "Réglages BS" à l'aide des touches  et .
- Appuyez sur la touche "Select" . "Sup. Combiné" affiche.
- Sélectionnez "Mode Num." à l'aide des touches  et .
- Appuyez sur la touche "Select" . Le curseur indique le réglage actuel.
- Sélectionnez à l'aide des touches  et  le mode de numérotation souhaité ("Freq Vocales" ou "Decimal").
- Appuyez sur la touche "Sauve" . Vous entendez un signal sonore de confirmation.

Remarque:











Si vous n'êtes pas sûr de savoir quel mode de numérotation vous devez choisir, adressez-vous à votre fournisseur de téléphonie.

Réglage d'usine: Freq Vocales

21.3 TEMPS "flash"

Ce réglage n'est nécessaire que si votre installation téléphonique le nécessite. Voir la notice d'utilisation de l'installation téléphonique.

Vous pouvez modifier la durée du flashing de la façon suivante:











- Appuyez sur la touche "Menu" .
- Sélectionnez "Réglages BS" à l'aide des touches  et .
- Appuyez sur la touche "Select" . "Sup. Combiné" affiche.
- Sélectionnez "Temps flash" à l'aide des touches  et .
- Appuyez sur la touche "Select" . L'écran affiche le réglage actuel.
- Sélectionnez "Flash-1" (court) ou "Flash-2" (long) à l'aide des touches  ou .
- Appuyez sur la touche "Sauve" .

Réglage d'usine: Flash-1

21.4 Modifier PIN

Cette fonction vous permet de modifier le code PIN de la base.

Le code PIN par défaut est 0000.









- Appuyez sur la touche "Menu" .
- Sélectionnez "Réglages BS" à l'aide des touches  et .
- Appuyez sur la touche "Select" . "Sup. Combiné" affiche.
- Sélectionnez "Modifier PIN" à l'aide des touches  et .
- Appuyez sur la touche "Select" . L'écran affiche "PIN ?".
- Tapez le code PIN actuel.
- Appuyez sur la touche "Suiv." . L'écran affiche "Nouv PIN".
- Indiquez les 4 chiffres de votre nouveau code PIN.
- Appuyez sur la touche "Suiv." . L'écran affiche "Confirmé".
- Indiquez une nouvelle fois les 4 chiffres de votre nouveau code PIN.
- Appuyez sur la touche "Sauve" . Un signal sonore de confirmation retentit. Votre nouveau code PIN est activé.

Remarque:

Notez impérativement votre nouveau code PIN. Si vous perdez votre code PIN, vous ne pouvez plus effectuer de modification nécessitant de taper le code PIN.

21.5 Rétablir les réglages par défaut de la base (RAZ Base)













Cette fonction vous permet de rétablir les réglages par défaut de la base.

- Appuyez sur la touche "Menu" .
- Sélectionnez "Réglages BS" à l'aide des touches  et .
- Appuyez sur la touche "Select" . "Sup. Combiné" affiche.
- Sélectionnez "RAZ Base" à l'aide des touches  et .
- Appuyez sur la touche "Select" . L'écran affiche "PIN ?".
- Tapez le code PIN actuel.
- Appuyez sur la touche "R.A.Z." .



22. Réglages sur le combiné (Réglage Comb)

22.1 Régler réveil (Alarme)

Vous pouvez régler une heure de réveil sur le combiné.

- Appuyez sur la touche "Menu" .
- Sélectionnez "Réglage Comb" à l'aide des touches  et .
- Appuyez sur la touche "Select" . "Alarme" affiche.
- Appuyez sur la touche "Select" . L'écran affiche le réglage actuel.
- Sélectionnez "Off" ou "On" à l'aide des touches  et .
- Appuyez sur la touche "Select" .
- Si vous avez sélectionné "On", la dernière heure de réveil réglée affiche.
 - Indiquez ensuite l'heure de réveil en format 24 heures HH:MM (Heures:Minutes) à l'aide des touches numériques 0 à 9.
 - Appuyez sur la touche "Suiv." . Le combiné émet 1 bip.
 - Sélectionnez "Buzzer On" ou "Buzzer Off" (Mode Snooze activé ou désactivé) à l'aide des touches  et .
 - Appuyez sur la touche "Sauve" .









Remarque:





- Si vous avez choisi "Buzzer Off", le réveil sonne pendant environ 40 secondes à l'heure de réveil réglée. En appuyant sur n'importe quelle touche, vous pouvez arrêter avant la fin la sonnerie de réveil. Pour arrêter la sonnerie de réveil, vous devez sélectionner le réglage "Off" conformément à la description ci-dessus "Alarme", sinon elle résonne le jour suivant.
- Si vous choisissez "Buzzer On", la sonnerie de réveil retentit toutes les 10 minutes environ jusqu'à ce que les batteries du combiné soient vides. En appuyant sur n'importe quelle touche (sauf la touche ) , vous pouvez arrêter la sonnerie de réveil avant la fin. Au bout de 10 minutes, la sonnerie de réveil retentit de nouveau. Pour arrêter la sonnerie de réveil, appuyez sur la touche , mais elle sonne de nouveau le jour suivant. Pour arrêter complètement la sonnerie de réveil, vous devez sélectionner le réglage "Off" conformément à la description ci-dessus du paragraphe "Alarme".

Réglage d'usine: Off

22.2 Régler les volumes (Régl. Audio)

Vous pouvez régler le volume du combiné ou du haut parleur pour les mains libres:

- Appuyez sur la touche "Menu" .
- Sélectionnez "Réglage Comb" à l'aide des touches  et .
- Appuyez sur la touche "Select" . "Alarme" affiche.
- Sélectionnez "Régl. Audio" à l'aide des touches  et .
- Appuyez sur la touche "Select" .
- Sélectionnez "Volume HP" (volume haut parleur) ou "Vol Ecoute" (volume combiné) à l'aide des touches  et .

- Appuyez sur la touche "Select" . L'écran affiche le réglage actuel.
- Sélectionnez le volume ("Volume 1" à "Volume 5") à l'aide des touches  ou .
- Appuyez sur la touche "Sauve" .

Réglage d'usine : pour les deux : Volume 3

22.3 Régler la sonnerie (mélodie et volume)

(Régl Mélodie)

Vous pouvez sélectionner la sonnerie lors d'un appel venant du réseau téléphonique ("Appel Ext") ainsi que la sonnerie d'un appel venant de la platine de rue ou venant d'autres combinés ("Appel Int") qui sont enregistrés sur la même base et vous pouvez aussi régler le volume.

- Appuyez sur la touche "Menu" .
- Sélectionnez "Réglage Comb" à l'aide des touches  et .
- Appuyez sur la touche "Select" . "Alarme" affiche.
- Sélectionnez "Régl Mélodie" à l'aide des touches  et .
- Appuyez sur la touche "Select" .
- Sélectionnez "Appel Int" ou "Appel Ext" à l'aide des touches  ou .
- Appuyez sur la touche "Select" .
- Sélectionnez "Mélodie" ou "Volume" à l'aide des touches  ou .
- Appuyez sur la touche "Select" . L'écran affiche le réglage actuel.
- Sélectionnez à l'aide des touches  ou  une mélodie de 1 à 10 ou régler le volume de 1 à 5 ou coupez-le complètement ("Volume Off"). Pour régler la sonnerie ou le volume, le téléphone joue une mélodie choisie et sonne selon le volume sélectionné.
- Appuyez sur la touche "Sauve"  pour confirmer.

Réglage d'usine :

Mélodie: Appel Ext: Mélodie 1

Appel Int: Mélodie 8

Volume: pour les deux : Volume 3

22.4 Régler le son des touches (Réglage Tona)







Son des touches - "Bip Clavier"

Votre combiné peut confirmer chaque pression de touche par un signal sonore. Vous pouvez arrêter le son des touches.

Portée - "Niv. Alarme"

Votre combiné peut prévenir par un signal d'avertissement s'il ne se trouve pas dans la portée de la base. Vous ne pouvez pas arrêter ce signal.

- Appuyez sur la touche "Menu" .
- Sélectionnez "Réglage Comb" à l'aide des touches  et .
- Appuyez sur la touche "Select" . "Alarme" affiche.
- Sélectionnez "Réglage Tona" à l'aide des touches  et .

- Appuyez sur la touche "Select" .
- Sélectionnez "Bip Clavier" ou "Niv. Alarme" à l'aide des touches  et .
- Appuyez sur la touche "Select" . L'écran affiche le réglage actuel.
- Sélectionnez "On" ou "Off" à l'aide des touches  ou  pour activer ou désactiver la fonction.
- Appuyez sur la touche "Sauve"  pour confirmer.











Remarque:

- Pour une utilisation normale, il est recommandé d'activer le son des touches. Cela simplifie l'utilisation du téléphone.
- Dans certains cas, un signal sonore retentit lorsque vous appuyez sur une mauvaise touche. Vous ne pouvez pas arrêter ce signal sonore de touches.

Réglage d'usine: pour les deux: On

22.5 Choisir la langue d'affichage de l'écran (Langue)

Le combiné propose plusieurs langues prédéfinies : allemand, italien, néerlandais, russe, polonais, anglais, français, espagnol. Vous pouvez modifier la langue des textes d'écran de la façon suivante:







- Appuyez sur la touche "Menu" .
- Sélectionnez "Réglage Comb" à l'aide des touches  et .
- Appuyez sur la touche "Select" . "Alarme" affiche.
- Sélectionnez "Langue" à l'aide des touches  et .
- Appuyez sur la touche "Select" . L'écran affiche le réglage actuel.
- Sélectionnez une langue à l'aide des touches  ou . Chaque langue est affiché dans sa traduction.
- Appuyez sur la touche "Sauve" . Vous entendez un signal sonore de confirmation.

Réglage d'usine: DEUTSCH (allemand)

22.6 Nom du combiné / platine de rue (Nom Combiné)

Le nom par défaut des composants contenus dans le kit est MT 1 (combiné) et MT 2 (platine de rue). Le nom par défaut d'un combiné ou d'une platine de rue après enregistrement est "MT N". Le numéro N = 1 à 5 indique l'ordre dans lequel l'appareil a été enregistré sur la base. Le nom est affiché en veille.

Vous pouvez insérer un nom supplémentaire pour le combiné, donc par ex. à plusieurs combinés vous pouvez reconnaître mieux le cherché :

- Appuyez sur la touche "Menu" .
- Sélectionnez "Réglage Comb" à l'aide des touches  et .
- Appuyez sur la touche "Select" . "Alarme" affiche.
- Sélectionnez "Nom Combiné" à l'aide des touches  et .
- Appuyez sur la touche "Select" .
- Tapez le nom du combiné (max. 12 caractères) à l'aide des touches

alphanumériques (vous pouvez effacer avec la touche "Effac."  le dernier caractère si nécessaire).











- Appuyez sur la touche "Sauve" . Vous entendez un signal sonore de confirmation.

Remarque:

Si vous appelez en interne un autre combiné, l'écran affiche "Comb. 2" mais pas le nom que vous avez donné.











22.7 Réponse automatique aux appels (Réponse Auto)

Cette fonction vous permet de prendre facilement le combiné de la base lors d'un appel sans avoir à appuyer sur une touche pour répondre.

- Appuyez sur la touche "Menu" .
- Sélectionnez "Réglage Comb" à l'aide des touches  et .
- Appuyez sur la touche "Select" . "Alarme" affiche.
- Sélectionnez "Réponse Auto" à l'aide des touches  et .
- Appuyez sur la touche "Select" . L'écran affiche le réglage actuel.
- Sélectionnez "On" ou "Off" à l'aide des touches  ou  pour activer ou désactiver la fonction.
- Appuyez sur la touche "Sauve" . Vous entendez un signal sonore de confirmation.











Réglage d'usine: On

22.8 Régler le contraste d'écran (Contraste)



- Appuyez sur la touche "Menu" .
- Sélectionnez "Réglage Comb" à l'aide des touches  et .
- Appuyez sur la touche "Select" . "Alarme" affiche.
- Sélectionnez "Contraste" à l'aide des touches  et .
- Appuyez sur la touche "Select" . L'écran affiche le réglage actuel.
- Sélectionnez une régulation de "00" à "16" à l'aide des touches  ou .
- Appuyez sur la touche "Sauve" . Vous entendez un signal sonore de confirmation.

Réglage d'usine: 16



22.9 Régler la date et l'heure (Date & Heure)

- Appuyez sur la touche "Menu" .
- Sélectionnez "Réglage Comb" à l'aide des touches  et .
- Appuyez sur la touche "Select" . "Alarme" affiche.
- Sélectionnez "Date & Heure" à l'aide des touches  et .
- Appuyez sur la touche "Select" .
- Sélectionnez "Format Date", "Format H.", "Régl. Date" ou "Régl. Heure" à l'aide des touches  ou .
- Appuyez sur la touche "Select" . L'écran affiche le réglage actuel.

“Format Date”

- Sélectionnez JJ-MM (jour-mois) ou MM-JJ (mois-jour) à l'aide des touches  ou .
- Appuyez sur la touche “Sauve” .

“Format H.”

- Sélectionnez “12H” (12 heures rythme) ou “24H” (24 heures rythme) à l'aide des touches  ou .
- Appuyez sur la touche “Sauve” .

“Régl. Date”

- Tapez la date à l'aide des touches numériques 0 à 9.
- Appuyez sur la touche “Sauve” .











“Régl. Heure”

- Tapez la date à l'aide des touches numériques 0 à 9.
- Appuyez sur la touche “Sauve” .

Réglage d'usine : Date: JJ-MM/ Heure: 24H

22.10 Choisir une base (Select Base)









Cette fonction vous permet de choisir une base enregistrée sur le combiné (il est possible d'enregistrer un maximum de 4 stations sur un combiné).

- Appuyez sur la touche “Menu” .
- Sélectionnez “Réglage Comb” à l'aide des touches  et .
- Appuyez sur la touche “Select” . “Alarme” affiche.
- Sélectionnez “Select Base” à l'aide des touches  et .
- Appuyez sur la touche “Select” . L'écran affiche la base actuelle.
- Sélectionnez la base souhaitée à l'aide des touches  ou .
- Appuyez sur la touche “Select” . Si vous choisissez une base qui n'existe pas, un signal sonore retentit. Après un bref instant, un signal sonore retentit pour confirmer.

Remarque:

Le combiné fonctionne uniquement avec la base sur laquelle il a été enregistré en dernier ou uniquement avec la base qui a été sélectionnée.









22.11 Rétablir les réglages par défaut du combiné (RAZ Combiné)

- Appuyez sur la touche “Menu” .
- Sélectionnez “Réglage Comb” à l'aide des touches  et .
- Appuyez sur la touche “Select” . “Alarme” affiche.
- Sélectionnez “RAZ Combiné” à l'aide des touches  et .
- Appuyez sur la touche “Select” . L'écran affiche “PIN ?”.
- Tapez le code PIN actuel.
- Appuyez sur la touche “R.A.Z.” . Si le code PIN tapé est reconnu valide, tous les réglages par défaut du combiné sont rétablis. Dans le cas contraire, un signal sonore retentit et les réglages ne sont pas changés. Après la remise à l'état initial, le combiné se remet en veille.

23. Enregistrer le combiné sur une base (Registration)

Le combiné fourni est déjà enregistré sous le numéro MT1. Vous pouvez enregistrer au total 5 combinés / platines de rue sur une base (voir chapitre 28 "Accessoires optionnels").

Un combiné peut être enregistré sur 4 stations de base au maximum.

- Maintenez enfoncée la touche Pager [59] sur le dessous de la base pendant 5 secondes ou plus.
- Appuyez sur la touche “Menu” .
- Sélectionnez “Registration” à l'aide des touches  et .
- Appuyez sur la touche “Select” .
- Choisissez à l'aide des touches  ou  entre “Base 1” à “Base 4”, c'est-à-dire que vous indiquez un des quatre emplacements de mémoire possibles.
- Appuyez sur la touche “Select” .
- Dès que la base a été trouvée et que le combiné est enregistré, une invite vous demande de taper le code PIN (code PIN par défaut 0000).
- Appuyez sur la touche “Select” . Après vérification de validité du code PIN, le signal sonore d'enregistrement retentit et la base donne un numéro pour le combiné. Si le code PIN indiqué est erroné, un signal sonore retentit et le combiné revient à son état précédent. Lorsque la base n'est pas trouvée, le combiné se comporte comme s'il était hors de portée.

Remarque:

- Un combiné supprimé peut être de nouveau enregistré sur une base conformément à l'explication ci-dessus.
- Pour enregistrer sur une autre base un combiné déjà enregistré, il suffit de procéder avec les autres bases conformément à l'explication ci-dessus.
- Le combiné fonctionne uniquement avec la base sur laquelle il a été enregistré en dernier ou uniquement avec la base qui a été sélectionnée (voir le chapitre 22.10).



24. Passer des appels avec plusieurs combinés

Lorsque plusieurs combinés sont enregistrés sur la même base, vous pouvez passer des appels internes, transférer des appels externes entre les combinés enregistrés et mettre en conférence.

24.1 Appel interne



- Appuyez sur la touche . L'écran affiche:



- Tapez le numéro du combiné que vous souhaitez appeler (par exemple "3" pour le combiné 3). Si le numéro que vous avez tapé est correct, le combiné appelé sonne et l'écran affiche par exemple "Comb. 3".
- Avec la touche , votre interlocuteur peut prendre l'appel interne.
- Pour terminer la conversation, appuyez sur la touche .

Remarque:

Si un appel externe sonne pendant une conversation avec la platine de rue ou pendant un appel interne, l'écran affiche le numéro de téléphone du correspondant et deux sonneries courtes de double-appel retentissent.

- Appuyez sur la touche  pour terminer l'appel interne. Peu de temps après, vos téléphones sonnent lors d'un appel entrant.
- Prenez ensuite l'appel externe avec la touche .

Il n'est pas possible d'appeler une platine de rue depuis un combiné.

24.2 Transférer des appels entre les combinés

Vous pouvez transférer un appel externe entre les combinés qui sont enregistrés sur la même base.





Appuyez sur la touche  pendant l'appel externe. Tapez le numéro du combiné sur lequel vous souhaitez transférer l'appel.

Si le correspondant appelé souhaite répondre, il appuie sur la touche  pour parler avec vous. Vous pouvez alors l'informer de l'appel entrant.

Si le correspondant appelé souhaite prendre l'appel externe, appuyez sur la touche  ou remettez le combiné dans la base pour terminer le transfert.

24.3 Mettre en Conférence

Si vous souhaitez tenir une conversation externe et interne à la fois, vous pouvez mettre en conférence de la façon suivante:

1. Pendant un appel externe, appuyez sur la touche  et tapez le numéro du combiné souhaité.
2. L'interlocuteur appelé appuie sur la touche  pour répondre.
3. L'interlocuteur appelé appuie sur la touche  pour démarrer la conversation en conférence.
4. Chacun des deux combinés peut quitter la conférence en appuyant sur la touche .

Remarque:

Si un combiné quitte la conférence, les autres combinés peuvent la poursuivre.

25. Présentation du numéro en cas de double-appel

Si vous contractez le service double-appel auprès de votre fournisseur de téléphonie, le combiné indique le nom et le numéro du deuxième appel entrant pendant que vous parlez.

- Appuyez sur la touche "R"  pour prendre le deuxième appel.

- Si vous appuyez sur la touche "R" , vous pouvez poursuivre la conversation avec le premier correspondant.

Remarque:

Si vous avez transféré un appel externe sur un autre combiné, la fonction double-appel ne peut pas être utilisée pour le deuxième combiné.

26. Remplacer les piles et les batteries

26.1 Platine de rue

Si, après avoir appuyé sur le bouton de la sonnette, la sonnerie retentit faiblement et/ou aucune communication n'est possible, il est nécessaire de remplacer les piles de la platine de rue.

- Retirez la vis Torx [23] du trou [12] avec la clé Torx fournie [24].
- Retirez par le haut la platine de rue [1] du support [15].
- Ouvrez le compartiment des piles [13] de la platine de rue en faisant glisser le couvercle [11] vers le bas.
- Retirez et jetez les piles usagées.
- Mettez 2 piles alcalines LR14 (C), 1,5 V dans le compartiment à piles en veillant à la bonne polarité. La platine de rue sonne une fois.
- Refermez le couvercle du compartiment à piles.
- Remettez la platine de rue sur le support. Revissez la vis Torx sur la platine de rue.

26.2 Combiné

- Si les batteries du combiné se déchargent trop vite, il faut les remplacer: Ouvrez le compartiment à piles [53] du combiné [39] en faisant glisser le couvercle [55] vers le bas.
- Retirez et jetez les batteries usagées.
- Mettez 2 batteries Ni-MH AAA, 1,2 V; 600 mAh dans le compartiment à piles en veillant à la bonne polarité. Refermez le couvercle du compartiment à piles.

27. Entretien et nettoyage

- Les appareils ne demandent aucun entretien: C'est pourquoi, vous ne devez jamais les ouvrir.
- Vérifiez régulièrement la sécurité technique et le fonctionnement de l'appareil.
- Avant le nettoyage, débranchez les adaptateurs de la prise de courant.
- Nettoyage extérieur des appareils uniquement avec un pinceau ou un chiffon doux légèrement humidifié.

28. Accessoires optionnels

- Platine de rue TF-04 T, n° de réf. 34 233
- Combiné TF-04 M avec station de charge, n° de réf. 34 235
- Module relais RE 05, n° de réf. 34 232

29. Élimination



Ne jetez pas les emballages, les piles usagées et les appareils dans les ordures ménagères. Déposez-les dans des points de collecte prévus pour le recyclage. Renseignez-vous auprès de votre mairie pour connaître la déchetterie ou le point de collecte pour le recyclage les plus proches de chez vous.

30. Déclaration de conformité



Nous, la société INDEXA GmbH, Paul-Böhringer-Str. 3, 74229 Oedheim, Allemagne, déclarons par la présente que le produit TF 04 Set est conforme aux spécifications fondamentales et aux autres prescriptions applicables de la directive européenne 1995/5/CE. Vous trouverez la déclaration de conformité de ce produit sur le site Internet www.indexa.de.

Cet appareil est prévu pour une prise de téléphone analogique sur réseau allemand, autrichien, suisse ou luxembourgeois.

31. Garantie

Ce produit est couvert par une garantie de 2 ans à partir de la date d'achat. Conservez le ticket de caisse à titre de justificatif d'achat.

La garantie ne couvre que les vices de matériel et de fabrication.

La garantie s'annule en cas d'usage abusif ou inapproprié, ou si la caméra a reçu des chocs, ou en cas d'interventions qui n'ont pas été entreprises par le service après-vente.

Les prestations de garantie ne donnent nullement lieu à une prolongation du délai de garantie ni à une nouvelle période de garantie. Le délai de garantie pour les pièces de rechange posées expire en même temps que le délai de garantie de l'ensemble de l'appareil.

Veuillez procéder à des retours en port payé. Les envois qui ne sont pas en port payé ne seront pas acceptés. Les réparations ne peuvent être effectuées que si l'appareil est accompagné d'une description détaillée du problème. Veuillez envoyer uniquement des appareils bien emballés et complets.

Vos droits légaux ne sont pas restreints par cette garantie.

Indexa GmbH
Paul-Böhringer-Str. 3
74229 Oedheim
Allemagne
www.indexa.de 2011/03/30

32. Résoudre les problèmes

Anomalie	Cause	Solution
Le combiné ne réagit pas, ou l'écran n'affiche rien	Le combiné n'est pas allumé	Allumez le combiné
	Les batteries du combiné sont mal placées	Placez les batteries en veillant à la bonne polarité
	Les batteries sont vides. Il se peut que la base ne soit pas correctement alimentée en courant.	Branchez correctement le chargeur sur la prise de courant du secteur et rechargez complètement les batteries
	Les batteries du combiné sont usées	Mettez de nouvelles batteries en veillant à la bonne polarité
	Mauvaise connexion entre les contacts de charge du combiné et la base	Nettoyez les contacts de charge
Le combiné réagit uniquement avec un bip à la pression d'une touche	Les touches sont verrouillées	Déverrouillez les touches
Le combiné affiche "Recherche..."	La base n'est pas alimentée en courant	Branchez correctement le chargeur de la base
	La distance entre la base et le combiné est trop importante ou les murs empêchent la transmission radio	Modifiez la position de la base et/ou du combiné
	Perturbation de la liaison radio	Eteignez les émetteurs radio et les appareils provoquant des perturbations
		Modifiez la disposition des appareils
Le combiné n'a pas été enregistré sur la base	Enregistrez le combiné sur la base.	
La platine de rue ne sonne pas lorsqu'on appuie sur le bouton de sonnette	La platine de rue n'est pas alimentée en courant	Insérez des batteries en parfait état en veillant à la bonne polarité et branchez la platine de rue correctement sur une alimentation en courant de 12 VDC

Anomalie	Cause	Solution
Le combiné ne réagit pas à la sonnette bien qu'il y ait contact avec la base et que l'on entende le signal sonore de la platine de rue	La distance entre la platine de rue et la base est trop importante ou les murs empêchent la transmission radio	Modifiez la position de la platine de rue et/ou de la base
	La platine de rue n'a pas été enregistrée sur la base	Enregistrez la platine de rue sur la base.
Après avoir appuyé sur le bouton de sonnette, la sonnerie ne retentit sur la platine de rue que faiblement ou la communication n'est pas possible	Les batteries de la platine de rue sont usagées	Mettez des batteries neuves en veillant à la bonne polarité
L'ouvre-porte électrique ne peut pas être activé	Vous n'avez pas appuyé assez longtemps sur la touche dièse [45]	Maintenez la touche dièse [45] enfoncée pendant au moins 3 secondes
	Le branchement de l'ouvre-porte est incorrect et l'alimentation en courant est trop faible	Branchez l'ouvre-porte correctement (voir chapitre 8.2)
La durée de fonctionnement des batteries du combiné est trop courte	Si la durée de fonctionnement des batteries est en permanence trop courte, cela signifie que les batteries doivent être remplacées	Mettez de nouvelles batteries en veillant à la bonne polarité
	Les batteries mises en place ne conviennent pas	Mettez de nouvelles batteries en veillant à la bonne polarité
Pas de signal sonore de numérotation	La base n'est pas correctement raccordée au réseau téléphonique	Branchez correctement le câble de téléphone et éventuellement l'adaptateur TAE
	La base n'est pas alimentée en courant	Branchez correctement la base sur le courant de secteur
Le combiné ne sonne pas	La sonnerie a été désactivée	Activez la sonnerie
Le numéro de téléphone du correspondant ne s'affiche pas	Vous n'avez pas demandé le service de présentation des numéros à votre fournisseur de téléphonie	Demandez le service de présentation des numéros à votre fournisseur de téléphonie
	Le correspondant masque ses coordonnées	-
	Le numéro de téléphone est reçu avec un délai dans le temps	Laissez sonner le combiné plusieurs fois
Vous entendez des bruits pendant la conversation téléphonique ou la présentation du numéro ne fonctionne pas correctement	Problèmes sur la liaison ADSL	Adressez-vous à votre fournisseur ADSL et branchez un filtre à bruits sur le câble de téléphone entre la base et la prise femelle de téléphone

User Manual

Contents

1. Introduction	page 39	17. Basic functions	page 45
2. Proper use	page 39	18. Menu navigation	page 47
3. Package contents	page 40	19. CID book	page 47
4. Description	page 40	20. PHONE BOOK	page 48
5. Technical data	page 41	21. Base settings (BS SETTINGS)	page 48
6. Safety instructions	page 41	22. Handset settings (HS SETTINGS)	page 49
7. Location of the product	page 42	23. Registering the handset to the base (REGISTER)	page 51
8. Installation and connection	page 42	24. Calling with more than one handset	page 52
9. Operation	page 43	25. Caller ID on call waiting	page 52
10. Turning the handset on/off	page 43	26. Changing batteries	page 52
11. Basic settings	page 44	27. Maintenance and cleaning	page 53
12. Registration of further handsets	page 44	28. Optional accessories	page 53
13. Registration of further door units to the base	page 44	29. Disposal	page 53
14. Radio range	page 44	30. Declaration of conformity	page 53
15. Door intercom function	page 44	31. Warranty	page 53
16. Description of the keys/display	page 44	32. Troubleshooting	page 54

1. Introduction

Read through this user manual completely and carefully. The user manual is an integral part of the product and contains important information about operation and handling. Always observe all the safety instructions. If you have any questions or are unsure about using the equipment, ask a specialist or obtain information on line at www.indexa.de. Keep this manual in a safe place and pass it on to third parties if necessary.

2. Proper use

The door intercom TF 04 Set consists of door unit TF 04 T, a handset TF 04 M with a base TF 04 B and mains adapter type MN-A002-A080, and a relay module RE 05.

When the bell button on the door unit is pressed the handset will ring. After picking up the handset from the base or pressing a key on the handset two-way conversation is enabled. Both components contain a hands-free speaking system. If the base is connected with the cable provided to an analogue telephone socket the handset can be used as a cordless DECT telephone.

The door intercom can be expanded with up to three further handsets TF 04 M. Alternatively a second door unit TF 04 T can be used; in this case maximum two extra handsets can be used. Internal communication between handsets is possible.

The system uses DECT/GAP standard. Compatibility with components from other manufacturers cannot be guaranteed. The door opening function is not available in combination with such components.

The door unit is for surface mounting. It can be used outdoor in a sheltered location (protective class IP 44). The relay module, handset, base and mains adapter must be kept dry.

The door unit can be powered using two LR14 (C), 1.5V batteries (not supplied) or via a suitable 12 V DC power supply (stabilised, min. 300mA, not supplied). If the latter is used then an electric door release (12 V DC - not supplied) can be connected through the relay module to the door unit. This can be activated by pressing a key on the handset. The base is powered through the 7.5 V DC mains adapter which is connected to 230 VAC, 50 Hz. The handset is powered by two Ni-MH rechargeable batteries which are automatically recharged when the handset is placed in the base.

Any other use or modification of the equipment is not authorised and presents significant risks of accident. No liability will be accepted for consequential damages or for damages caused by improper use or incorrect operation.

This equipment is not suitable for use by persons (including children) with limited physical, sensory, or mental abilities or with lacking experience or lacking knowledge unless they are supervised by a person responsible for their safety or obtain instructions on how to use the equipment. Children must be supervised to make sure they do not play with the equipment.

3. Package contents (see fig. A and B)

- Door unit
- Bracket
- Fixing material for door unit
- Spare name card
- Torx screwdriver
- Handset
- 2 x AAA Ni-MH batteries
- Base
- Mains adapter 7.5 V for base
- Relay module
- Telephone cable
- TAE adapter
- User manual

4. Description

Door unit TF 04 T (see fig. A)

- | | |
|----|---------------------------------|
| 1 | door unit |
| 2 | speaker |
| 3 | bell button with name card |
| 4 | slot for bracket |
| 5 | rubber cover |
| 6 | cover |
| 7 | terminal 12 V DC + |
| 8 | terminal 12 V DC - |
| 9 | terminal CTRL (relay control +) |
| 10 | terminal SGND (relay control -) |
| 11 | battery compartment cover |
| 12 | hole for torx screw |
| 13 | battery compartment |
| 14 | microphone |
| 15 | bracket |
| 16 | mounting hole |
| 17 | mounting lug |
| 18 | cable hole |
| 19 | hole for torx screw |
| 20 | wall plug |
| 21 | screw |
| 22 | spare name card |
| 23 | torx screw |
| 24 | torx wrench |

Relay module RE 05 (see fig. A)

- | | |
|----|----------------------|
| 25 | relay module |
| 26 | mounting hole |
| 27 | hole for cover screw |
| 28 | time regulator |
| 29 | NC/NO switch |
| 30 | terminal SGND |
| 31 | terminal CTRL |
| 32 | cable hole |
| 33 | terminal POWER + |
| 34 | terminal PGND - |
| 35 | terminal Lock + |
| 36 | terminal Lock - |
| 37 | cover |
| 38 | cover screw |

Handset TF 04 M (see fig. B)

- | | |
|----|--|
| 39 | handset |
| 40 | earpiece |
| 41 | display |
| 42 | Redial/ Back key |
| 43 | right/left/up/down/recall/INT/phone book/LSD |
| 44 | end key |
| 45 | hash key |
| 46 | microphone |
| 47 | charging contact |
| 48 | star key |
| 49 | alphanumeric keys |
| 50 | dial/speaker key |
| 51 | Menu/Select key |
| 52 | speaker |
| 53 | battery compartment |
| 54 | battery |
| 55 | battery compartment cover |

Base TF 04 B (see fig. B)

- | | |
|----|--------------------------------|
| 56 | base |
| 57 | charging contact |
| 58 | speaker |
| 59 | pager button |
| 60 | mains adapter connector |
| 61 | telephone cable connection |
| 62 | telephone cable |
| 63 | TAE adapter (country specific) |
| 64 | mains adapter |

5. Technical data

Door unit TF 04 T

Operating voltage:	12 $\overline{=}$ V DC (min. 300 mA plus power requirement of the door release) or 2x LR14 (C), 1.5 V alkaline batteries
Power consumption:	max. 0.8 mA/12 $\overline{=}$ V DC (standby), max. 200 mA/12 $\overline{=}$ V DC (use)
Transmission frequency:	1880 - 1900 MHz
Transmission power:	< 250 mW
RF modulation:	GFSK
RF range to base:	up to 30 m indoors, up to 200m in free space
Operating temperature:	-20 °C to +50 °C (note: below 0°C the transmission range can be reduced)
Protection class:	IP 44
Dimensions:	60 x 175 x 34 mm
Weight:	approx. 156 g

Handset TF 04 M

Power supply:	2x Ni-MH batteries AAA, 1.2 V; 600 mAh
Charging voltage:	from base
Initial charging duration:	15 hours
Standby time:	up to 180 hours
Talk time:	up to 8 hours
RF modulation:	GFSK
RF range to base:	up to 30 m indoors, up to 200m in free space
Operating temperature:	0 °C to +40 °C
Dimensions:	approx. 48 x 159 x 29 mm
Weight:	approx. 132 g

Base TF 04 B

Operating voltage:	7.5 $\overline{=}$ V DC (mains adapter)
Current consumption:	max. 300A,
Operating temperature:	0 °C to +40 °C
Dimensions:	115 x 115 x 68 mm

Mains adapter MN-A002-A080

Power supply:	230 V, 50 Hz, 150 mA
Power output:	7.5 $\overline{=}$ V, 300 mA, 2.25 VA
Application:	indoor use only



Relay module RE 05

Operating voltage:	12 $\overline{=}$ V DC, max. 60 mA
Switching power:	30 $\overline{=}$ V DC, max. 10 A,
Switching time:	1 - 9 sec.
Dimensions:	83 x 58 x 33 mm
Application:	indoor use only

6. Safety instructions

The following instructions are provided for your safety and satisfaction during operation of the machine. Note that non-observance of these safety instructions results in significant risks of accident.

Explanation of symbols and terms used:

-  **Danger!** If this point is not heeded, life and health are endangered.
-  **Attention!** Non-observance of these instructions puts property at risk of damage.

-  **Tip!** Optimum results will be achieved by observing these instructions.

Danger!

- Do not leave small children unsupervised with the product, packaging material or small parts. Otherwise there is a risk of fatal injury due to choking!
- Do not damage any gas, electricity, water or telecommunication lines during drilling and fixing work. Otherwise there are dangers of personal and fatal injury!
- Treat the supply lines carefully. Lay these so that they cannot be damaged and do not present any tripping hazard. Fix the cables sufficiently. Do not pull the cables over sharp edges and do not crush or crimp them elsewhere. Otherwise there are dangers of personal and fatal injury!
- Do not allow the product to have contact with moisture (except the door unit: protection class IP44). Never immerse the product in water. Otherwise there is danger of fatal injury!
- Do not use the handset in moist or explosion-risk environments. Otherwise there is danger of fatal injury!
- Use only the supplied power mains adapter with the base. Before connecting this to the mains, ensure that the mains supply complies with 230 V AC, 50 Hz and is fitted with a fuse according to regulations.
- Use only rechargeable batteries of the same type in the handset. Do not use primary batteries. Pay attention to the correct polarity. Otherwise there are dangers of personal and fatal injury!
- Ensure that the batteries are not short circuited or exposed to fire. The batteries must not be opened or recharged. Otherwise there is a risk of fatal injury due to explosion!
- Leaking or damaged batteries can cause burns by contact with skin. Handle these using suitable protective gloves.
- The function of medical apparatus can be disturbed by the product. Pay attention to technical constraints in the area of use, for example in medical practices. Otherwise there is a risk of fatal injury!
- Note that the handset can cause an unpleasant humming sound in hearing aids.

⚠ Attention!

- Do not expose the product to fire or high temperature!
- Protect the product against strong magnetic or electrical fields and against strong mechanical loads and vibrations!
- Use the product only with the original components or original accessories!
- Before installing and operating the product check the package for damages and completeness.
- If the unit is to be unused for a longer period, disconnect the mains adapter from the mains supply and remove the batteries.
- Do not connect any damaged device (e.g. transport damage) and disconnect the power supply immediately in the case of damage. Unplug the mains adapter from the mains socket. Arrange for the damage to be repaired immediately by a specialist!

ⓘ TIP!

- This product produces and uses radio frequency. If the product is not installed and used according to the manual it may disturb or be disturbed by other devices. In case of disturbances relocate the product.

7. Location of the product

Before installing the product plan the location. Check the wireless connection and the function of the microphone in the door unit.

Observe the following points:

Door unit:

- Mount the door unit at such a height that conversation is possible. Pay attention to the position of the microphone and speaker, these should be at the average head level of visitors. The bell button must also be accessible.
- If the door unit is mounted outdoors the location must be protected from direct rainfall.
- If an external supply or a door release is to be connected ensure a suitable cable routing, as the mains adapter and relay module must be located indoors. Use a cable with core diameter 0.2 - 0.7 mm.

Base:

The maximum radio frequency range is up to 200 m with free space between the door unit and the base, and between the base and the handset. The range indoors is considerably reduced (max. range typically 30 m) through walls and floors (especially of steel reinforced concrete). Metal surfaces, e.g. refrigerators, shelving, and coated mirrors, also impede radio transmission.

The radio transmission can be affected by strong electrical-magnetic fields and other wireless appliances. Ensure adequate distance from microwave ovens, mobile phones, other wireless appliances, electric motors and mains power cables.

Place the base on a suitable level and solid surface, ideally 1 m above the floor (for better reception).

Place the base at a central place inside the residence, e.g. in the hall. Ensure that the chime can be heard everywhere inside the residence.

Ensure that there is a mains power socket within the range of the mains adapter cable.

8. Installation and connection

8.1 Door unit

Labelling the name card

- Remove the bell button [3] carefully from the door unit [1].
- With the use of a small knife, remove the name card carefully from the bell button.
- Label the name card.
- Reinsert the name card into the bell button.
- Reinsert the bell button into the door unit.

Installing a battery-operated door unit

- Hold the bracket [15] to the desired location and mark the two drilling holes through the mounting holes [16].
- Drill the two holes.
- Fix the bracket with the supplied screws [21] and wall plugs [20], if required.
- Open the battery compartment [13] of the door unit by sliding down the battery compartment cover [11].
- Insert two LR14 (C), 1,5 V alkaline batteries into the battery compartment. Pay attention to the correct polarity. The door unit will sound.
- Close the battery compartment with the battery compartment cover.
- Slide the door unit onto the bracket.
- Screw the torx screw [23] firmly through the hole [19] into the hole [12], using the supplied torx wrench [24].

Installing a 12 V door unit

- Hold the bracket [15] to the desired location and mark the two drilling holes through the mounting holes [16]. Make sure that there is a lead-through for the connection cable exactly behind the cable hole [18].
- Drill the two holes.
- Fix the bracket with the supplied screws [21] and wall plugs [20], if required.
- Remove the rubber cover [5] from the door unit.
- Route the wire ends of the connecting cable through the lead-through and the cable hole [18], as described in fig. C (12 V supply) and fig. D (12 V supply and door release).

- Connect the wire ends to the terminals of the door unit as described in fig. C and D.
- Place the rubber cover back onto the door unit, and route the wires through the slots in the rubber cover.
- Slide the door unit onto the bracket.
- Screw the torx screw [23] firmly through the hole [19] into the hole [12], using the supplied torx wrench [24].

8.2 Optional connection of the relay module and a door release (see fig. D)

- Remove the four cover screws from the relay module.
- Take the cover [37] off the relay module.
- Route all connected wires through the hole [32] in the relay module.
- Connect the wire ends to the respective terminals PGND [34], POWER [33], CTRL [31] and SGND [30].
- Connect the two wire ends of a suitable 12 V DC power supply to the terminals PGND [34] and POWER [33] in the relay module.
- Use a cable strand to connect the terminal POWER [33] and the terminal LOCK+ [35] in the relay module.
- Route a cable through the hole [32] of the relay module and use it to connect the terminal PGND [34] in the relay module with one terminal of the door release.
- Route a cable through the hole [32] of the relay module and use it to connect the terminal LOCK- [36] in the relay module with the other terminal of the door release.
- Set the NO/NC switch [29] to NO.
- Turn the time regulator [28] with a small screwdriver to select a time between 1 second and approx. 9 seconds. Press the hash key [45] for at least 3 seconds. The door release will unlock for the selected time, and your visitor can open the door within this time. Replace the cover onto the relay module.

8.3 Base / Handset

- For the telephone function, use the telephone cable [62] to connect the telephone cable connection [61] at the base with the telephone connection in your residence. If necessary, use the TAE adapter [63].
- Connect the low-voltage plug of the supplied mains adapter [64] to the mains adapter connector [60] of the base.
- Place the base in the desired location.
- Remove the battery compartment cover [55] from the handset [39].
- Insert the two supplied AAA Ni-MH batteries into the battery compartment [53] of the handset. Pay attention to the correct polarity.
- Slide the battery compartment cover back onto the handset.
- Place the handset on the base so that the charging contacts [47] of the handset touch the charging contacts [57] of the base.

9. Operation

- Connect the mains adapter of the base to the power supply. The handset will beep twice.

The batteries in the handset are charged automatically after the handset has been placed in the connected base. The batteries should be fully charged for about 15 hours before initial operation. Watch the battery charge indicator on the display [41] (three black bars = batteries are fully charged, one black bar = very low battery power). If the batteries do not reach their full capacity after charging, they should be replaced. When you place the handset in the base, it automatically turns on.

- If desired, connect the 12 V power supply of the door unit. After the door unit has sounded twice, the handset will ring.
- Pick up the handset and then place it back in the base.

Now the wireless door intercom is ready for operation.

10. Turning the handset on/off

When the handset is in power off mode and you place it in the base, it automatically turns on.

The keys and display illuminate when the handset is removed from the base and also when a key is pressed. The illumination stops automatically after a period of 10 seconds without a key being pressed.

To turn the handset on or off in standby mode, follow these steps:

1. To turn the handset on, press and hold the  key, until the display is switched on. While the handset searches for a base, the signal icon will flash and the following message will be displayed:

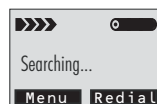

When the handset has found the base, it will enter the standby mode, the display will show the name of the handset, signal icon, battery icon, date and current time. If the handset is unsuccessful in finding a base, the handset will behave according to the Out of Range condition.

Note: If the battery power is very low when you place the handset in the base, the display will show the charging of the battery.

YOU SHOULD FULLY CHARGE THE HANDSET BEFORE USING.

2. To turn off the handset, keep the  key pressed, until the display is switched off.









11. Basic settings

- Selecting a language see chapter 22.5
- Factory default: German
- Setting date and time see chapter 22.8
- Setting the ring tone (melody and volume) see chapter 22.3
- Setting the audio volume of your conversational partner see chapter 22.2

12. Registration of further handsets

The supplied handset is already registered with the number MT1.

You can register up to 5 handsets/door units to the same base (see chapter 28 "Optional accessories").

- Press and hold the pager button [59] on the bottom of the base for at least 5 seconds.
- Press the "Menu" key .
- Press the  or  key repeatedly to choose "Registration", then press the "Select" key .
- Use  or  key to scroll through the base names list. Press the "Select" key  to choose a base.
- As soon as the base is found, and the handset is successfully registered, you will be prompted to enter the PIN code (the default one is 0000).
- Press the "Select" key . On validation of the PIN code, the registration tone will sound and the base assigns a number to the handset. If the PIN code entered is invalid, a warning tone will sound, and the handset will return to the previous registration state. If the base is not found, the handset will behave according to the Out of Range condition.

13. Registration of further door units to the base

The supplied door unit is already registered with the number MT2. You can register up to 5 handsets/door units to the same base (see chapter 28 "Optional accessories").

- Remove the self-adhesive plastic cover [6] from the door unit with a sharp knife.
- Press and hold the pager button [59] on the bottom of the base for at least 5 seconds.
- Press the bell button [3].
- Use a sharp device (e.g. an unbent paper clip) to press the button beneath the self-adhesive plastic cover until you hear a tone sequence for confirmation. The door unit is now registered to the base.
- Replace the cover onto the door unit.

Note: When the door unit is registered to another base, the registration to the first base is automatically deleted.

14. Radio range

The range of the radio transmission depends on various parameters. Under ideal conditions up to 200 m can be achieved in free space (between door unit and base as well as between base and handset), indoors the range is only up to 30 m.

A guarantee for this range cannot be given, as the local conditions at the installation site may interfere with it.

The radio range can be affected by the following:

- walls and ceilings, especially those made from reinforced concrete or metal
- coated windows (e.g. energy saving windows), radiators, mirrors, metal surfaces
- electrical wires and electric devices (e.g. electric motor, microwave oven)
- devices with the same or an adjacent frequency.

The strength of the received radio signals is displayed with the icon  :

blinking icon

= weak or lost signal

permanently flashing icon = good radio communication

15. Door intercom function

- When the visitor presses the bell button [3], the door unit and all registered handsets will ring for up to 1 minute. The display shows e.g. "HS2 Calling". To talk with the visitor, pick up the handset or press the dial/speaker key [50].
- To end the conversation, press the end key [44] or place the handset in the base.
- If a door release is connected to the door unit, the door can be unlocked by pressing the hash key [45] for approx. 2 seconds.
- If a visitor presses the bell button while you are having a telephone conversation, you will hear a call waiting signal, but you cannot answer your visitor's call. If another handset is registered, it will ring and you can talk to your visitor with this handset.

16. Description of the keys/display

16.1 Key functions (see fig. B)



Dial/speaker [50]

to make/answer a call; activates the speaker if pressed during a call



End/power [44]

to end a call; pressing and holding turns the handset on/off



Menu/Select [51]

to open menu functions in standby mode; to confirm selection and action; to perform "flash" function



Redial/ Back [42]

Redial, to return to the previous menu; to mute the microphone during a call; to delete an incorrect input



Navigation keys/further functions [43]

up/CID book [65]
to scroll up through lists and menu options; to increase the earpiece/speaker volume during a call; to open the CID book

down/phonebook [66]
to scroll down through lists and menu options; to reduce the earpiece/speaker volume during a call; to open the phonebook

INT [67]
to set up an internal call to another handset; to transfer an incoming call to another handset; to set up a conference call with an external line and an internal handset

Redial [68]
to enter the redial book; to insert a pause when pre-dialing a number



Star [48]

to turn on/off the keypad lock function; to set up a conference call



Hash key [45]

to activate the door release

0-9

numbers 0-9 / letters from A-Z / symbols
key assignment:

Key	Characters in the displayed order				
0	(spc)	&	/	.	
1	-	1	@	_	
2	A	B	C	2	
3	D	E	F	3	
4	G	H	I	4	
5	J	K	L	5	
6	M	N	O	6	
7	P	Q	R	S	7
8	T	U	V	8	
9	W	X	Y	Z	9

16.2 Icons on the display display (see fig. B)

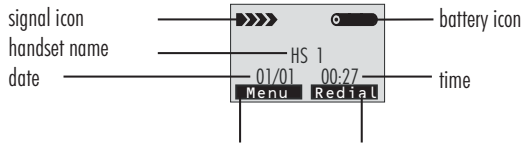

The function of the left hand key is described here [51]

The function of the right hand key is described here [42]

- indicates that the line is engaged
- indicates that you have missed one or more calls; when the symbol flashes the caller list is full
- indicates that the hands-free function is enabled
- appears when the keypad is locked

17. Basic functions

All descriptions in this manual assume that the handset is in standby mode. Set the telephone to standby mode by pressing the key.

17.1 Making a call

- Pick up the handset and press the key. "Talking", the icon and the period the handset has been activated in hours (minutes : seconds) appear on the display, the handset is not in standby mode any more.
- Dial a telephone number.
- To end the call, either press the key or replace the handset in the base.



You can also enter the desired phone number in standby mode which allows you to make corrections before dialling. Follow these steps:

- Pick up the handset.
- Enter a telephone number. If required, press the key to insert a pause. "P" appears on the display.
- Check the telephone number. If you made a mistake while entering the number, you can use the "Erase" key to clear the last digit.
- When the number appears correctly, press the key, and the handset will dial the number.
- To end the call, either press the key or replace the handset in the base.

17.2 Receiving a call

When a new call is received, the call information will appear on the display and the telephone rings.



If the caller can be identified, the caller's phone number is displayed.

- To answer the call, press the  key. If you have activated the Auto Answer function, when the handset is in the base, simply pick it up to answer.
- To end the call, either press the  key or replace the handset in the base. After hanging up, the display shows the call duration.



17.3 Muting the microphone

During a conversation, you can temporarily switch your handset's microphone off, so that the other party cannot hear you.



Example: You want to say something to another person in the room but do not want the other party to hear you.

- To mute your microphone, press the "Mute"  key during the conversation. "Call Muted" appears on the display.
- To unmute the microphone, press the "Mute"  key again.

17.4 Adjusting the volume

During a conversation, you can use the keys  or  to adjust the volume of the handset (or the speaker in hands-free mode) from volume 1 to 5. The selected volume is displayed on the display. You can also set the volume in the menu "Audio Setup".

17.5 Last number redial



- Press the "Redial"  or the  key in standby mode. The display shows the last number you dialed.
- Press the  key to dial out the number.

Your phone allows you to retrieve the last 10 numbers you have dialed and recall them quickly.

Notes:





- If no numbers are found, "Empty" is displayed.
- When the redial book is full, each time you dial a new number, the oldest number stored in the redial book is automatically erased.

Search for and dial a number in the redial book

- If you want to scroll through the memory, press  or  repeatedly until you find the number you want to dial.



Using redial book options

Using the redial book options, you can add a number to the phone book or delete a number in the redial book.

- Scroll to the desired number by using the  or  key.
- When the number appears on the display, press the "More"  key.
- Use the  or  key to choose one of the following options:
 - Add to PB: allows you to add the number to the phone book. Complete storing the entry by starting from step 4 described in chapter 19.2 (the number is already entered in the appropriate field).
 - Delete: allows you to delete the selected number.





- Delete All: allows you to delete the whole redial book.

- To exit, press the "Select"  key.

Note: When you select the options "Delete" or "Delete All", a message "Confirm ?" will ask you to confirm the deletion. To confirm press the "Del"/"Del All"  key, to escape press the "Cancel"  key.

17.6 Key lock





If you turn on this feature, all keys will be locked. You can answer calls by using the  key. But when you hang up, the phone returns to the locked mode. This feature is useful to avoid pressing keys by mistake.

- To lock the keys, in the standby mode just keep the  key pressed till the display shows "HS Locked" and the  icon.
- To unlock the keys, keep the  key pressed again till the key lock icon  disappears from the display.

Note: If you press any key in locked mode, the phone will generate a warning tone and the "HS Locked" message will be redisplayed.

17.7 Hands-free talking

During a call, you can turn on the built-in speaker in the handset. In this mode you can simply put your handset on a surface (e.g. a desk) and enjoy the comfort of hands-free conversation.

- To turn the feature on, press the  key during a call. The  icon appears on the display.
- To turn the feature off, and keep on talking in normal mode, press the  key again. The  icon will disappear.

Notes:

- Make sure you have turned the speaker off before putting the handset near you ears.
- To adjust the speaker volume, see chapter 22.2.

17.8 Flash signal

When the line is engaged, pressing the "Flash"  key sends the Flash signal. This key is used in conjunction with special services (e.g. call waiting) which can be available in your phone network. For further details please contact your network telephone company.

To use the said special services, just press the "Flash"  key while the line is engaged: the display will show "R".

17.9 Paging





You can page all handsets from the base unit making them ring with a special tone. This is useful to locate a lost handset.

- Press the key [59] on the bottom of the base (less than 5 seconds). All handsets registered to the base will ring for about 60 seconds.
- To stop paging, press the key [59] on the base again or any key on the handset.

Note: If you press the key [59] for 5 seconds or longer, the base will switch to subscription mode.

18. Menu navigation

To access a menu option:

- To display menu items, press the "Menu"  key.
- To scroll through menu options, press the  or  key repeatedly.
- To select a menu, press the "Select"  key when the desired menu appears on the display.
- Repeat if necessary.

To return to standby mode:

If you press the "Back"  key in any menu (not in the number or text input mode), the phone returns to the previous screen.

To return to standby mode, press the  key.

The phone will automatically return to standby mode from any menu if no key is pressed within 40 seconds.

18.1 Menu overview

CID Book

Add to PB
Delete
Delete All

Phonebook

New
Edit
Delete
Delete All
PB Status

BS Settings

Terminate HS
Dial Mode
Flash Time
Modify PIN
BS Reset

HS Settings



Alarm
Audio Setup
Ring Setup
Tone Setup
Language
HS Name
Auto Answer
LCD Contrast

Date & Time
Select Base
HS Reset

REGISTER

Base 1 / Base 2 / Base 3 / Base 4







19. CID Book



When you receive a call, if the caller's information is transmitted from the network on which the call was made (and the caller doesn't hide it), the caller's phone number is displayed. If you missed one or more calls, the  icon will appear on the display. If the CID memory is full, the  icon will flash on the display.

OUT OF AREA - This message will display when someone calls from an area where the telephone company is not offering the caller identification services or is not yet providing number delivery to your area.











PRIVATE - If the caller has exercised the option to prevent his name and number from being sent, this message will show on the display.

19.1 View and dial any of the CID numbers









- Press the "Menu"  key.
- Press the "Select"  key to choose "CID Book". The number of the last caller is displayed. (You can also access the CID book directly by pressing the  key in standby mode.)
- Use  or  key to select the desired number.
- To dial a number, press the  key.

Note: Numbers that have already been viewed are marked with the symbol  in the upper right hand corner, numbers that have been viewed for the first time are marked with the symbol .

19.2 Adding a CID number to the phone book (Add to PB)

- Press the "Menu"  key.
- Press the "Select"  key to choose "CID Book". The number of the last caller is displayed.
- Press  or  key to choose the desired number.
- When the desired number appears on the display, press the "More"  key. "Add to PB" appears.
- Press the "Select"  key and enter the name.
- Press the "Next"  key. The number appears.
- Press the "Next"  key. Use the  or  key to select the ring tone you want to assign to the number.
- Press the "Save"  key to confirm and to exit. You will hear a confirmation beep.





19.3 Delete one or all numbers from the CID book (Delete / Delete All)

- Press the "Menu"  key.
- Press the "Select"  key to choose "CID Book". The number of the last caller is displayed.
- Press  or  key to choose the desired number.
- When the desired number appears on the display, press the "More"  key. "Add to PB" appears.
- Use  or  key to select "Delete" or "Delete All".
- Press the  key. The display shows "Confirm?".
- Press the "Del" / "Del All"  key to confirm. You will hear a beep and the display shows the next number.











20. Phonebook

The phone book built in your cordless phone allows you to store frequently used numbers so that you can easily make a call without having to remember or enter the phone number. Up to 50 entries can be stored.



Viewing and dialing phone book entries

- In the standby mode, press the  key.
- Press  or  key repeatedly until the desired name is displayed.
- Press the "Dial"  or the  key to dial out the number.

















20.1 Adding entries to the phone book (New)

- Press the "Menu"  key.
- Use  and  key to select "Phonebook".
- Press the "Select"  key. "New" appears.
- Press the "Select"  key. The display shows "Name?".
- Enter the desired name.
- Press "Next"  for confirmation. The display shows "Number?".
- Enter the desired telephone number (up to 20 digits).
- Press the "Next"  key.
- Use  or  key to select the ring tone you want to assign to the number.
- Press the "Save"  key for confirmation.











Notes:

- If you make a mistake while entering the number, you can use the "Erase"  key to correct it. Each time you press the key the last digit is deleted.
- Using a pause: A pause is useful when you access an interactive voice response system, such as an automated banking system. A pause provides a delay of 3 seconds. If you want to insert a pause when you dial a number in standby mode or store a number in memory, press the  key till the letter P appears.

20.2 Changing phone book entries (Edit)







- Press the "Menu"  key.
- Use  and  key to select "Phonebook".
- Press the "Select"  key. "New" appears.
- Use  and  key to select "Edit".
- Press the "Select"  key.
- Use  and  key to select the desired entry.
- Press the "Select"  key to confirm.
- If necessary, press the "Erase"  key to clear digits, then enter the new name and press the "Next"  key to confirm.
- If necessary, change the phone number.
- Press the "Next"  key.
- If necessary, use  and  key to change the ring tone.
- Press the "Save"  key to save. The handset generates a confirmation beep.

20.3 Deleting one or all entries from the phonebook (Delete / Delete All)

- Press the "Menu"  key.
- Use  and  key to select "Phonebook".
- Press the "Select"  key. "New" appears.
- Use  and  key to select "Delete" or "Delete All".
- Press the "Select"  key.
- Use  and  key to select the desired entry.
- Press the "Select"  key. The display shows "Confirm?".
- Press the "Del" / "Del All"  key to confirm. The handset generates a confirmation beep.

20.4 Phone book status (PB Status)









The PB status shows the number of phone book entries already stored.

- Press the "Menu"  key.
- Use  and  key to select "Phonebook".
- Press the "Select"  key. "New" appears.
- Use  and  key to select "PB Status".
- Press the "Select"  key. E.g. "11/50" is displayed, that means there are 11 out of 50 possible entries in the phone book.

21. Base settings (BS Settings)

21.1 Deleting a handset from the base (Terminate HS)











With this function an additional handset (TF 04 M) can be unenrolled. This procedure must be made on the original handset from the set. The handset from the set cannot be unenrolled.

- Press the "Menu"  key.
- Use  and  key to select "BS Settings".
- Press the "Select"  key. "Terminate HS" appears.
- Press the "Select"  key. The display shows "PIN ?".
- Enter the current PIN code (the default PIN code is "0000").
- Press the "OK"  key.
- Use  or  key to select a handset.
- Press the "Select"  key to confirm. If you select the current handset or a nonexistent handset, a warning tone will be heard. After a few seconds, the selected handset will not be registered any more.

21.2 Dialling mode (Dial Mode)

This setting is only necessary if required by your telephone system. See user manual of the telephone system.

You can select to change the dialling mode by the following steps:

- Press the "Menu"  key.
- Use  and  key to select "BS Settings".
- Press the "Select"  key. "Terminate HS" appears.
- Use  and  key to select "Dial Mode".
- Press the "Select"  key. The display shows the actual setting.
- Use  and  key to select the desired dialling mode (Tone or Pulse).
- Press the "Save"  key. A confirm beep will be heard.

Note:











If you are not sure which dialling mode to select, please contact your local service provider.

Factory default: Tone

21.3 Flash Time

This setting is only necessary if required by your telephone system. See the user manual of the telephone system.











You can change the Flash time with the following steps:

- Press the "Menu"  key.
- Use  and  key to select "BS Settings".
- Press the "Select"  key. "Terminate HS" appears.
- Use  and  key to select "Flash Time".
- Press the "Select"  key. The display shows the current setting.
- Use  or  key to select "Flash-1" (short) or "Flash-2" (long).
- Press the "Save"  key.

Factory default: Flash-1

21.4 Modifying the PIN (Modify PIN)

This function allows you to change the PIN number of the currently active base. The default PIN is 0000.









- Press the "Menu"  key.
- Use  and  key to select "BS Settings".
- Press the "Select"  key. "Terminate HS" appears.
- Use  and  key to select "Modify PIN".
- Press the "Select"  key. The display shows "PIN ?".
- Enter the current PIN.
- Press the "Next"  key. The display shows "New PIN".
- Enter a 4-digit new PIN.
- Press the "Next"  key. The display shows "Repeat".
- Enter the new PIN again.
- Press the "Save"  key to confirm. Now your new PIN is activated.

Note:

It is important that you memorize your new PIN. If you lose your PIN, you cannot make any modifications to the device which require a PIN.

21.5 Resetting the base (BS Reset)













This function allows you to reset the base setting to the factory default.

- Press the "Menu"  key.
- Use  and  key to select "BS Settings".
- Press the "Select"  key. "Terminate HS" appears.
- Use  and  key to select "Flash Time".
- Press the "Select"  key. The display shows "PIN?".
- Enter the current PIN code.
- Press the "Reset"  key.

22. Handset settings (HS Settings)

22.1 Alarm



You are able to set the alarm on the handset.

- Press the "Menu"  key.
- Use  and  key to select "HS Settings".
- Press the "Select"  key. "Alarm" appears.
- Press the "Select"  key. The display shows the current setting.
- Use  or  key to select "On" or "Off".
- Press the "Select"  key.
- If you select ON, the display shows the current alarm time.
 - Enter the new time with numeric keys 0 to 9 in 24h format HH:MM.
 - Press the "Next"  key. A beep sounds.
 - Press  or  key to enable or disable the snooze function
 - Press the "Save"  key.

Notes:

If you choose "Snooze Off", the alarm will ring for about 40 seconds at the selected time. By pressing any key you can switch off the alarm at any time. To deactivate the alarm, choose "Off" in the "Alarm" menu, otherwise the













alarm will ring again the next day.

If you choose "Snooze On", the alarm will ring in regular intervals approx. every 10 minutes till the batteries of the handset are empty. By pressing any key (not the  key) you can switch off the alarm at any time, after 10 minutes the alarm will ring again. To switch off the alarm, press the  key. The alarm will ring again the next day. To deactivate the alarm, choose "Off" in the "Alarm" menu, as described above.

Factory default: Off

22.2 Adjusting the volume (Audio Setup)

















You can adjust the volume of the handset or the speaker when using the hands-free function as follows:

- Press the "Menu"  key.
- Use  and  key to select "HS Settings".
- Press the "Select"  key. "Alarm" appears.
- Use  and  key to select "Audio Setup".
- Press the "Select"  key.
- Use  or  key to select "Speaker V." or "Earpiece V.".
- Press the "Select"  key. The display shows the current setting.
- Use  or  key to select the volume level from "Volume 1" to "Volume 5".
- Press the "Save"  key

Factory default: Volume 3 for both

22.3 Ring tone (melody and volume) (Ring Setup)

You can choose the ring tone for incoming calls from the telephone network (RING EXT) as well as the ring tone from the door unit or other handsets registered at the same base (RING INT) and adjust its volume.

- Press the "Menu"  key.
- Use  and  key to select "HS Settings".
- Press the "Select"  key. "Alarm" appears.
- Use  and  key to select "Ring Setup".
- Press the "Select"  key.
- Use  or  key to select "INT Ring" or "EXT Ring".
- Press the "Select"  key.
- Use  or  key to select "Melody" or "Volume".
- Press the "Select"  key.
- Use  or  key to select a ring tone from melody 1 to 10 or adjust the volume from 1 to 5 or switch it off completely ("Volume Off"). When setting the ring tone or the volume, the telephone will sound the selected melody or ring with the chosen volume.
- Press the "Save"  key to confirm.

Factory default: EXT Ring: Melody 1

INT Ring: Melody 8 / Volume 3 for both













22.4 Setting key tones (Tone Setup)

Key Tone

Each depression of a key can be confirmed by the handset with a tone. This tone can be tuned off.

Reception range

The handset issues a warning sound when it is outside the reception range of the base. This sound can be tuned off.

- Press the "Menu"  key.
- Use  and  key to select "HS Settings".
- Press the "Select"  key. "Alarm" appears.
- Use  and  key to select "Tone Setup".
- Press the "Select"  key.
- Use  and  key to select "Key Tone" or "Range Alarm".
- Press the  key again. The display shows the current setting.
- Use  or  key to select "On" or "Off", to enable or disable the function.
- Press the "Save"  key.











Notes:

- For normal use, we recommend you leave the key tones enabled. This makes the phone easier to use.
- In certain conditions, a warning tone will sound when an incorrect key is pressed. This warning tone cannot be disabled in "Range Alarm".

Factory default: for both: On

22.5 Selecting a language on the display (Language)

The handset supports several predefined languages: English, French, Spanish, German, Italian, Dutch, Russian, Polish. You can change the language of the display texts as follows:









- Press the "Menu"  key.
- Use  and  key to select "HS Settings".
- Press the "Select"  key. "Alarm" appears.
- Use  and  key to select "Language".
- Press the "Select"  key. The display shows the current setting.
- Use  or  key to select a language. Each language is displayed in its translation.
- Press the "Save"  key. You will hear a confirmation beep.

Factory default: German

22.6 Handset name (HS Name)

The default name of the supplied components is HS 1 (handset) and HS 2 (door unit). The default name of a handset or a door unit after registration is "HS N". The number N = 1 to 5 indicates the order in which the device has been registered to the base. The name is displayed in standby mode.

Each handset can be named for easier identification:











- Press the "Menu"  key.
- Use  and  key to select "HS Settings".
- Press the "Select"  key. "Alarm" appears.
- Use  and  key to select "HS Name".
- Press the "Select"  key.
- Enter the name of the handset (max. 12 digits) with the alphanumeric keys (you can use the "Erase"  key to erase the last digit, if necessary).
- Press the "Save"  key.

Notes:

When you make an internal call to another handset, "HS N Calling" will appear on this handset instead of the name given by you.









22.7 Automatic answering (Auto Answer)

This function allows you to answer a call by simply picking up the handset, without pressing any key.

- Press the "Menu"  key.
- Use  and  key to select "HS Settings".
- Press the "Select"  key. "Alarm" appears.
- Use  and  key to select "Auto Answer".
- Press the "Select"  key. The display shows the current setting.
- Use  or  key to select ON or OFF to enable or disable the function.
- Press the "Save"  key. You will hear a confirmation beep.



Factory default: On

22.8 Setting date and time (Date & Time)



- Press the "Menu"  key.
- Use  and  key to select "HS Settings".
- Press the "Select"  key. "Alarm" appears.
- Use  and  key to select "Date & Time".
- Press the "Select"  key.
- Use  or  key to choose between "Date Format", "Time Format", "Set Date" or "Set Time".

Press the "Select"  key. The display shows the current setting.

Date Format

- Use  or  key to select "DD-MM" (DayDay-MonthMonth) or "MM-DD" (DayDay-MonthMonth).
- Press the "Save"  key.

Time Format

- Use  or  key to select "12 - Hour" or "24 - Hour".
- Press the "Save"  key.

Set Date

- Enter the date with the numeric keys 0 to 9.
- Press the "Save"  key.











Set Time

- Enter the time with the numeric keys 0 to 9.
- Press the "Save"  key.

Factory default: Date Format: DD-MM, Time Format: 24 - Hour

22.9 Selecting a base (Select Base)









This function allows you to select a base from those already registered to the handset (up to 4 bases can be registered to one handset).

- Press the "Menu"  key.
- Use  and  key to select "HS Settings".
- Press the "Select"  key. "Alarm" appears.
- Use  and  key to select "Select Base".
- Press the "Select"  key. The display shows the current base.
- Use  or  key to select the desired base.
- Press the "Select"  key. If you select a non-existent base, the handset will sound a warning tone. After a short time, a confirmation melody will sound, and the name of the handset will change respectively.

Note:





The handset will only work with the base it has last been registered to, or with the selected base.





22.10 Resetting the handset (HS Reset)

- Press the "Menu"  key.
- Use  and  key to select "HS Settings".
- Press the "Select"  key. "Alarm" appears.
- Use  and  key to select "HS Reset".
- Press the "Select"  key. The display shows "PIN ?".
- Enter the current PIN code.
- Press the "Reset"  key. If the PIN code is validated, all Base settings will be returned to the factory default. Otherwise a warning sound will be heard and the settings will remain. After resetting, the handset will return to standby mode.

23. Registering a handset to a base (Registration)

The supplied handset is already registered with the number 1. You can register up to 5 handsets/door units to the same base (see chapter 28 "Optional accessories"). A handset can be registered to up to 4 bases.

- Press and hold the key [59] on the bottom of the base for at least 5 seconds.
- Press the "Menu"  key.
- Use  and  key to select "Registration".
- Press the "Select" key  .

- Use  or  key to scroll through the base names list ("Base 1" to "Base 4").
- Press the "Select" key  to choose a base.
- As soon as the base is found, and the handset is successfully registered, you will be prompted to enter the PIN code (the default one is 0000).
- Press the  key. On validation of the PIN code, the registration tone will sound and the base assigns a number to the handset. If the PIN code entered is invalid, a warning tone will sound, and the handset will return to the previous registration state. If the base is not found, the handset will behave according to the Out of Range condition.

Notes:

- If the registration of a handset was deleted, it can be registered to the base again as described above.
- To register a registered handset to another base, simply follow the steps described above with another base.
- The handset will only work with the base it has last been registered to, or with the selected base (see chapter 22.9).



24. Calling with more than one handset

If you have more than one handset registered to the same base, you can make internal calls, transfer external calls between the registered handsets, and set up a conference call.

24.1 Internal call



- Press the  key. The display shows the following message:



- Enter the number of the handset you want to call (e.g. "3" for handset 3). If the handset entered is valid, the called handset will ring and display "HSX Calling".
- The handset user can press the  key to answer the internal call.
- To end your conversation, press the  key.

Notes:



If an external call comes in during an internal call or a conversation with the door unit, the display will show the caller's number and two short beeps will be heard.

- Press the  key to end the internal call. Shortly after that your telephones will ring with the incoming call.
- Now answer the external call with the  key.

It is not possible to call a door unit from a handset.





24.2 Call transfer between handsets

You can transfer an external call between handsets that are registered to the same base.

- During an external call, press the  key.
- Enter the number of the handset you want to transfer the call to.
- If the called party wants to answer your call, he/she can press the  key to talk with you. At this time you can inform him/her of the incoming call.
- When the called party wants to answer the external call, press the  key or replace the handset to the base to complete the transfer.

24.3 Setting up a conference call

When you have both an external call and an internal call in progress, you can set up a 3-way conference call like this:



1. During an external call, press the  key and then enter the number of the handset you want to join the 3-way call.
2. The called party presses the  key to answer.
3. The calling party presses the  key to start the 3-way call.
4. Either of the two handsets can press the  key to leave the conference call at any time.

Note:

If one of the handsets leaves the conference call, the remaining handsets will continue the conference.

25. Caller ID on call waiting

When you subscribe to Call Waiting service from your local telephone company, the handset will display the name and number of the second caller while you are having a conversation.

- Press the "flash"  key to answer the second caller.
- If you press the "flash"  key, you can continue with your conversation with the first caller.

Note:

If you have transferred an external call to another handset, you cannot use the call-waiting function via the second handset.

26. Changing batteries

26.1 Door unit

If the ring tone at the door unit is weak or no communication is possible, the batteries in the door unit should be replaced:

- Use the supplied torx wrench [24] to remove the torx screw [23] from the hole [12].
- Pull the door unit [1] upwards and out of the bracket [15].

- Open the battery compartment [13] of the door unit by sliding the battery compartment cover [11] down.
- Remove and dispose of the old batteries.
- Insert two new alkaline LR14 (C), 1.5 V batteries into the battery compartment, watching for the correct polarity. The door unit will ring once.
- Replace the battery compartment cover.
- Slide the door unit back onto the bracket.
- Screw the torx screw back into the door unit.

26.2 Handset

If the batteries in the handset discharge too quickly, they should be replaced:

- Open the battery compartment [53] of the handset [39] by sliding the battery compartment cover [55] down.
- Remove and dispose of the old batteries.
- Insert two new Ni-MH batteries AAA, 1.2 V; 600 mAh batteries into the battery compartment, watching for the correct polarity.
- Replace the battery compartment cover.

27. Maintenance + cleaning

- The units are maintenance-free. Do not open them.
- Regularly check the technical safety and function
- Before you clean the device, pull the mains adapter out of the mains socket.
- Use a soft, dry or slightly moist cloth or a dry brush for cleaning the surfaces.

28. Optional accessories

- Door unit TF-04 T, item no. 34 233
- Handset TF-04 M incl. charger, item no. 34 235
- Relay module RE 05, item no. 34 232

29. Disposal



Packaging material, used batteries or electrical products must not be disposed of as household waste. Use your recycling system. Details are available from your local authority.

30. Declaration of conformity



INDEXA GmbH, Paul-Böhringer-Str. 3, D - 74229 Oedheim, hereby declares that the TF 04 Set is in compliance with the essential requirements and other relevant provisions of Directive 1995/5/EC. The original of the conformity assessment can be found on the web site www.indexa.de.

The product is designed for analogue telephone connection in German, Austrian, Swiss or Luxembourg telephone network.

31. Warranty

This product is warranted for 2 years from the date of purchase. Keep the till receipt in a safe place as proof of purchase. The warranty only covers material or manufacturing defects. It does not cover batteries, wear or damage to fragile parts. Rechargeable batteries are subject to degradation and a lifetime of more than 6 months cannot be guaranteed. The product is only intended for private use and not for commercial use.

The warranty is void in the case of misuse and/or improper handling, application of force and for any unauthorized repairs. This warranty does not affect your legal rights.

Carriage on returned goods must be prepaid. Unpaid parcels will not be accepted. Repairs can only be accepted when accompanied by a full description of the fault. Only return complete sets and ensure that these are well packed.

Indexa GmbH
Paul-Böhringer-Str. 3
74229 Oedheim
Germany
www.indexa.de
2011/03/30

32. Troubleshooting

Symptom	Cause	Remedy
Handset doesn't react/ no message on the display.	The handset isn't switched on.	Switch the handset on.
	Batteries of the handset are not inserted correctly.	Insert the batteries correctly, watching for correct polarity.
	Batteries are empty, possibly because the base isn't powered correctly.	Connect the mains adapter correctly to the mains power and charge the batteries.
	Batteries of the handset are used up.	Insert new suitable batteries.
	Bad connection between the charging contacts of handset and base	Clean the charging contacts.
Handset reacts to pressing a key only with a beep.	The keypad lock is activated.	Deactivate the keypad lock.
Handset display shows "Searching...".	The base is not powered.	Connect the mains adapter of the base correctly.
	The distance between base and handset is too large or the building fabric is shielding the radio transmission.	Change the position of the base and/or the handset.
	Radio interference	Switch other radio transmitters and interfering devices off. Change the position of the devices.
	The handset wasn't registered to the base.	Register the handset to the base.
No ring can be heard at the door unit when the bell button is pressed.	The door unit is not powered.	Insert faultless batteries with the correct polarity or connect the door unit correctly to a 12 V DC power supply.
Handset doesn't react to ringing although it is connected to the base and the ring can be heard at the door unit.	The distance between door unit and base is too large or the building fabric is shielding the radio transmission.	Change the position of the door unit and/or the base.
	The door unit wasn't registered to the base.	Register the handset to the base.
After pressing the bell button the ring at the door unit sounds only a few times and/or no communication is possible.	The batteries in the door unit are used up.	Insert new batteries with the correct polarity.
The electric door release cannot be activated.	The hash key [45] wasn't pressed long enough.	Press and hold the hash key [45] for at least 3 seconds.
	The door release isn't properly connected or the power supply is too weak.	Connect the door release correctly (see chapter 8.2).
The battery life of the batteries in the handset is too short.	A permanently short battery life can indicate that the batteries need to be replaced.	Insert new suitable batteries with the correct polarity.
	No suitable batteries were inserted.	Insert new suitable batteries with the correct polarity.
No dial tone	The base isn't connected correctly to the telephone network.	Connect the telephone cable and the TAE adapter correctly.
	The base isn't powered.	Connect the base to the mains power.
The handset doesn't ring.	The ring tone is deactivated.	Activate the ring tone.
The caller's number is not displayed.	You have not subscribed to a caller ID service via your network provider.	Subscribe to a caller ID service via your network provider.
	The caller may have withheld his details.	-
	The caller's number is received later.	Let the handset ring several times.
You hear sounds during a call caller ID doesn't work properly.	Interferences caused by DSL connection	Contact your DSL provider and connect a noise filter to or the the telephone cable between the base and the telephone socket.