

Zubehör

E11049

Ø 30 mm

Befestigungsschelle

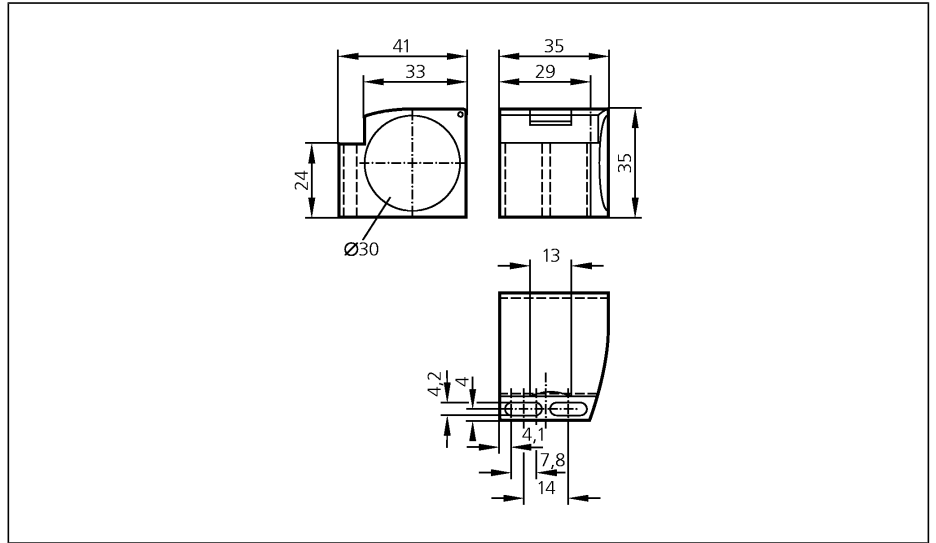

Ausführung
Temperaturbereich [°C]
Gehäusewerkstoffe

mit Festanschlag für Bauformen M30
-25...85
PC